

ASDA-AB

Сервопривод серии *ASDA-AB*



Серия ASDA-AB

ASDA-AB

Возможности

Полная функциональность

Широкий круг областей применения

- Встроенные режимы положения/скорости/момента.
- Наличие совмещенных режимов.
- Ограничение скорости или момента.
- Наборы электронных коэффициентов редукции
- Внешняя функция JOG режима.
- Определяемые пользователем входы и выходы.

Высокое быстродействие и качество

- Время отработки задания менее 1мсек.
- Полоса пропускания скорости : 450 Гц
- Высокая стабильность и качество на низкой скорости:
- Ошибка менее 0.5% при 1 об/мин, разгон до 10 мсек.
- от -3000 об/мин до 3000 об/мин без нагрузки на валу.

Интерфейс коммуникации

- Встроенные интерфейсы RS-485/RS-422/RS-232 .
- Задание скорости и положения по интерфейсу связи.
- Создание многоосевой системы с использованием RS-485/RS-422.

Высокоскоростной DSP! Высокое быстродействие!

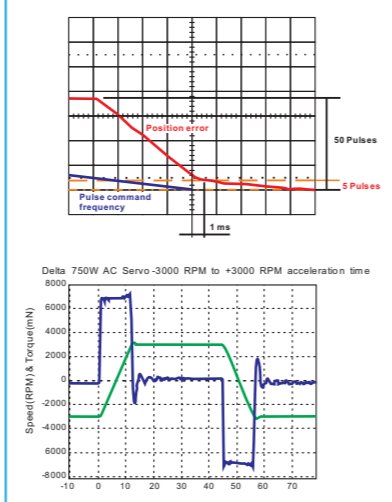

Встроенные функции полного управления по положению.

Возможность работы без контроллера

- Выбор абсолютного или относительного отсчёта.
- Определяемые пользователем характеристики разгона и замедления.
- Встроенная функция поиска исходной позиции.
- Режим JOG и функция обучения.

Одноосевое управление положением.

- 8 предустановленных значений по положению с 8 заданными скоростями.
- При управлении по интерфейсу возможно изменение предустановленных значений по положению и скорости.

Режим пошагового управления.

- При управлении от внешнего компьютера или контроллера возможны функции пошагового управления положением, автоматическое управление моментом, сброс ошибок по интерфейсу или с дискретных входов.
- Автоматическое определение нуля позволяет уменьшить потребление энергии и перегрев двигателя при механическом отклонении от заданного положения.
- Области применения: Управление натяжением, обрабатывающие центры, роторные печатные машины, пищевые упаковочные автоматы.



Программное обеспечение ASDA-Soft

Новая версия программного обеспечения ASDA-Soft имеет улучшенный интерфейс и встроенные функции, обеспечивающие легкую и быструю настройку, а также удобство использования ASDA-Soft.

Выбор привода

- Автоматическое определение протокола обмена
- Быстрая установка параметров протокола обмена
- Выбор языка интерфейса пользователя

Чтение/Запись

- Поддержка различных версий сервопривода
- Работа с параметрами в режиме on-line.
- Встроенная функция преобразования

Режим управления

- Быстрый выбор режима работы
- Простое изменение параметров, графическое представление
- Малое время для обучения возможностям

Настройка

- Автоматический режим настройки коэффициентов
- Ручная настройка при заданной жесткости
- Режим мониторинга для подавления резонанса

Мониторинг

- Функция трехканального цифрового осциллографа.
- Поддержка функции электронной лупы и запоминания

Полная настройка



Другие функции:

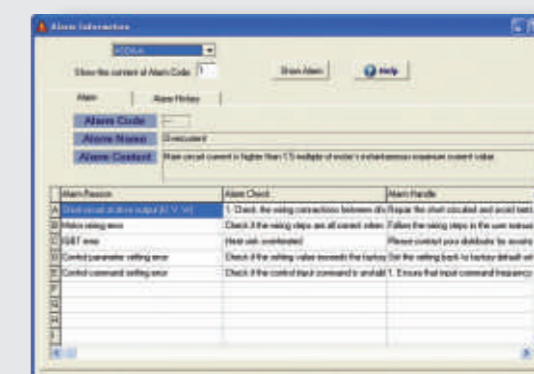

Индикация аварий в режиме реального времени.

Серия ASDA-AB

ASDA-AB

Обозначение моделей

Серия ASDA-AB

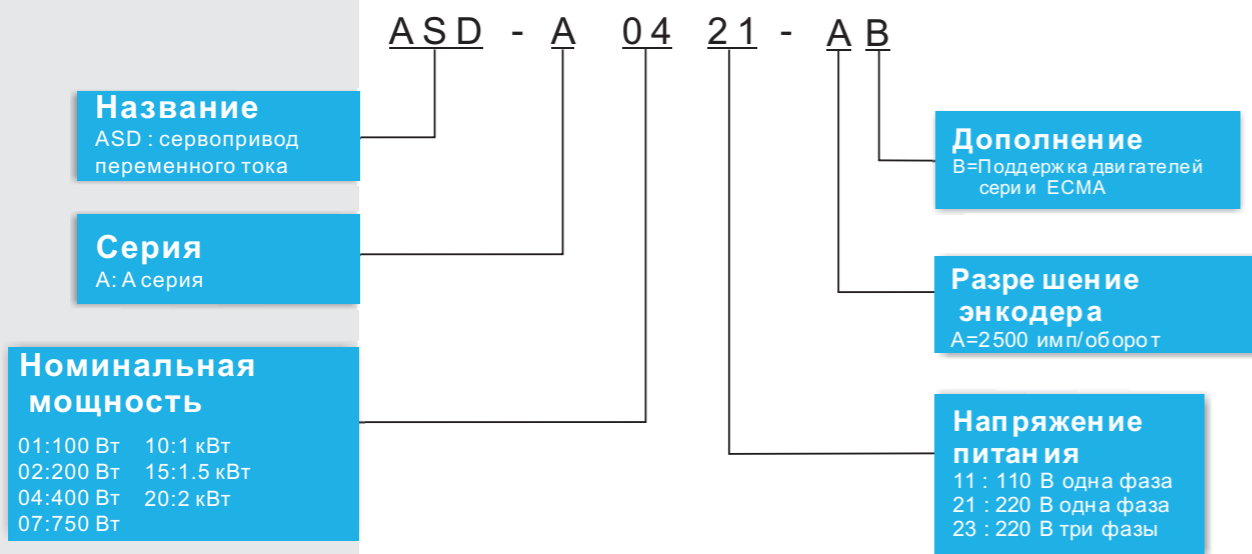

Серводвигатель серии ASMT

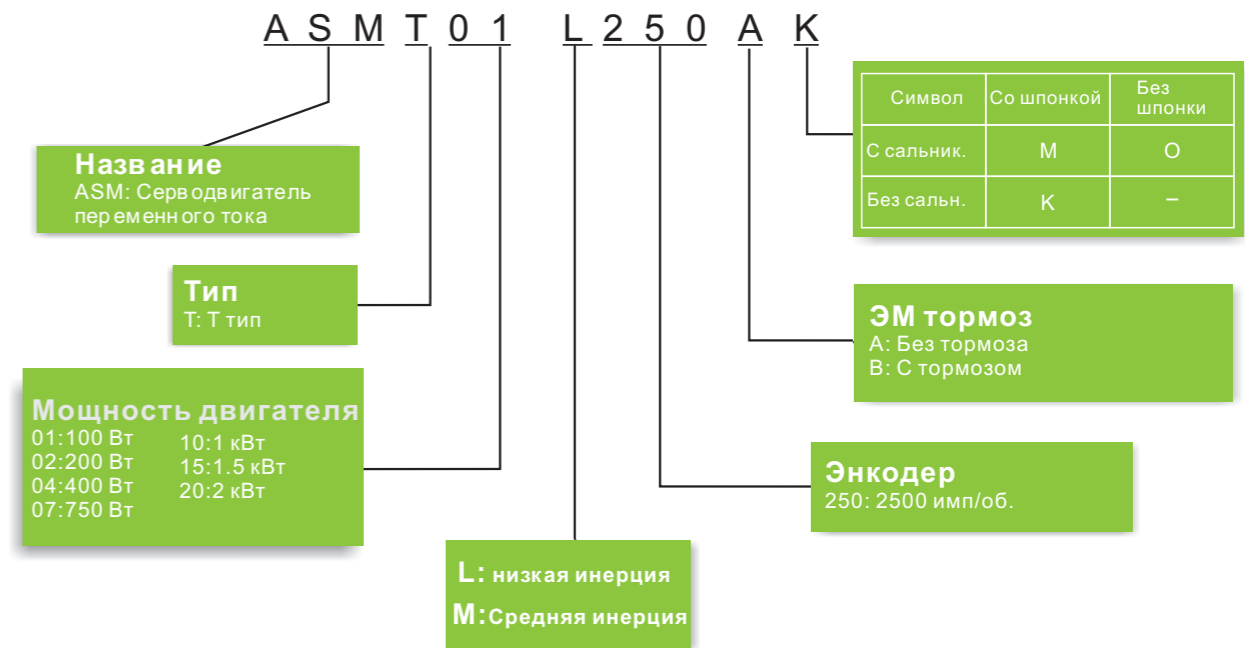

Серводвигатель серии ЕСМА

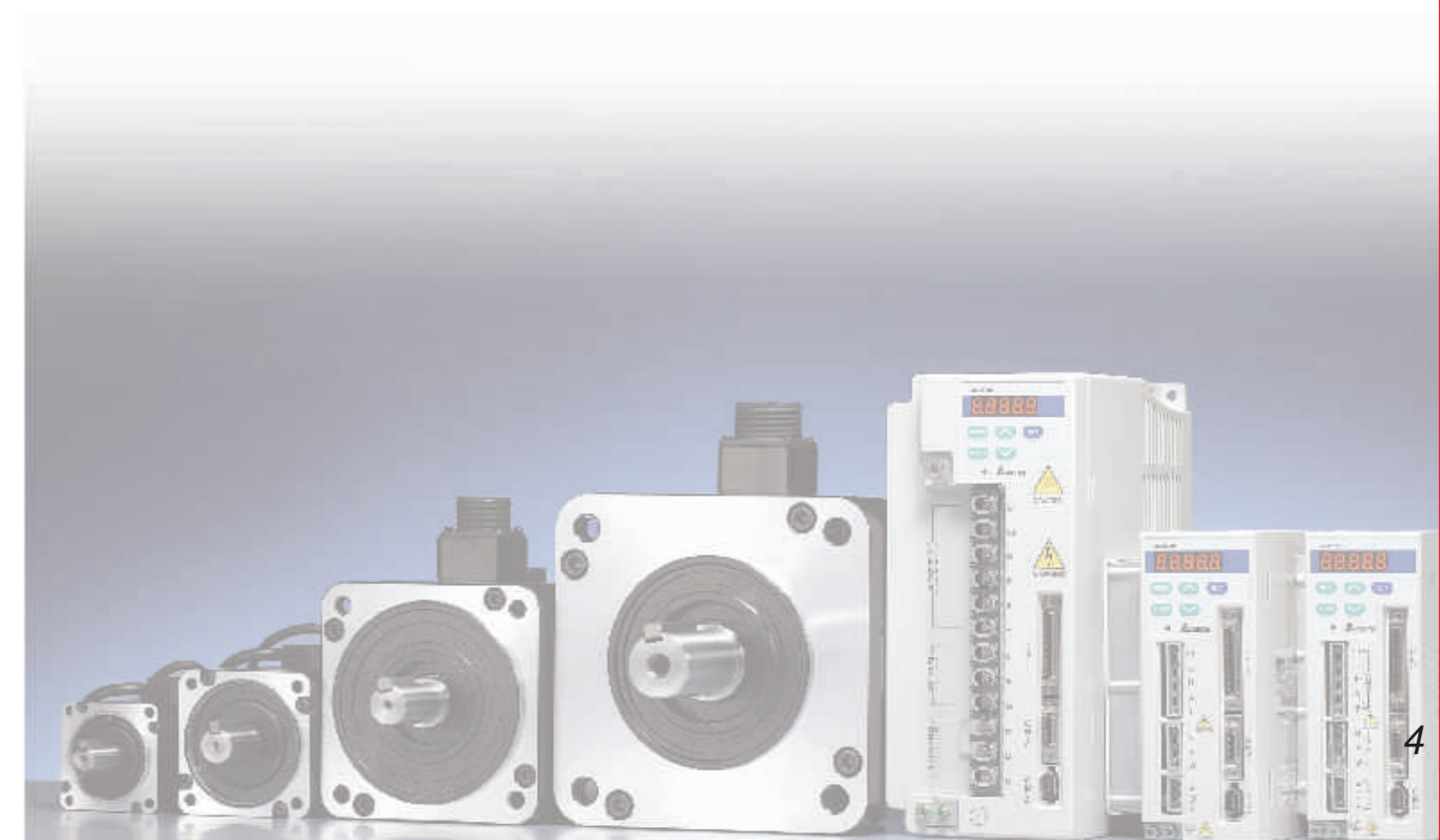
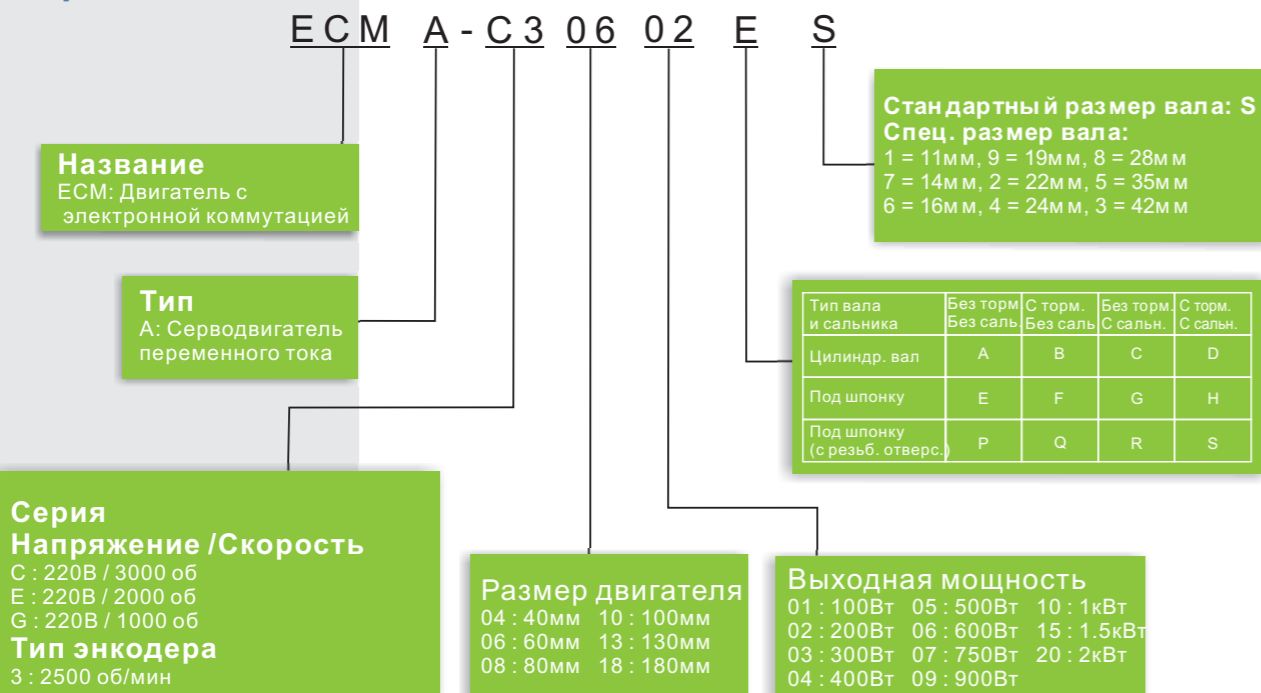

Серия ASDA-AB

Комбинации сервоусилителя и серводвигателя

ASDA-AB

Мощность	Сервоусилитель	Серводвигатель (серия ECMA)	Серводвигатель (серия ASMT)
100 Вт	ASD-A0121-AB ASD-A0111-AB	ECMA-C30401□S(S=8mm)	ASMT01L250□□
200 Вт	ASD-A0221-AB ASD-A0211-AB	ECMA-C30602□S(S=14mm)	ASMT02L250□□
400 Вт	ASD-A0421-AB ASD-A0411-AB	ECMA-C30604□S(S=14mm) ECMA-C30804□7(7=14mm) ECMA-E31305□S(S=22mm) ECMA-G31303□S(S=22mm)	ASMT04L250□□
750 Вт	ASD-A0721-AB	ECMA-C30807□S(S=19mm) ECMA-G31306□S(S=22mm)	ASMT07L250□□
1000 Вт	ASD-A1021-AB	ECMA-C31010□S(S=22mm) ECMA-E31310□S(S=22mm) ECMA-G31309□S(S=22mm)	ASMT10L250□□ ASMT10M250□□
1500 Вт	ASD-A1521-AB	ECMA-E31315□S(S=22mm)	ASMT15M250□□
2000 Вт	ASD-A2023-AB	ECMA-C31020□S(S=22mm) ECMA-E31320□S(S=22mm) ECMA-E31820□S(S=35mm)	ASMT20L250□□ ASMT20M250□□

Серия ASDA-AB

Конфигурация и спецификация



Конфигурация системы

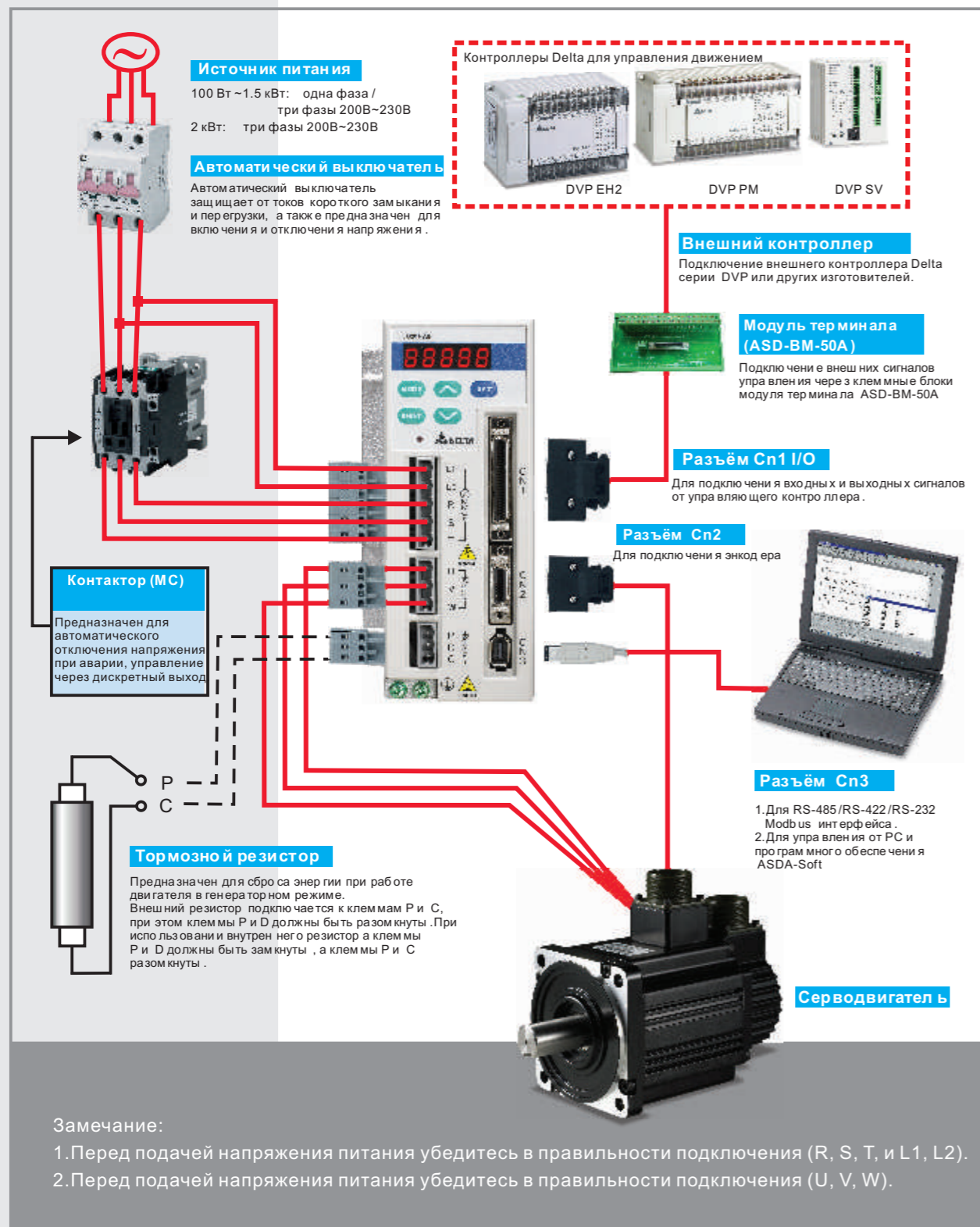

Спецификация сервоусилителя (серия ASDA-AB)

Серия ASDA-AB		100 Вт	200 Вт	400 Вт	100 Вт	200 Вт	400 Вт	750 Вт	1 кВт	1.5 кВт	2 кВт		
		01	02	04	01	02	04	07	10	15	20		
Источник питания	Напряжение питания	одна фаза 110VAC			Одна или три фазы 220VAC				три фазы 220VAC				
	Диапазон напряжения питания	Одна фаза: 100-10%~115+10%VAC			Три фазы: 170 ~ 255VAC, Одна фаза: 200 ~ 255VAC				Три фазы: 170~255VAC				
	Диапазон частоты сети	50 / 60 Гц : 5%											
Способ охлаждения		Естественная конвекция						Принудительное, вентилятором					
Разрешение энкодера/обратной связи		2500 имп/об / 10000 имп/об											
Способ управления		SVPWM											
Режимы настройки		Облегченный / Автоматический / Ручной											
Режим по положению	Динамическое торможение	Встроенное											
	Макс. частота входного сигнала	Макс. 500 кГц (Линейный драйвер) / Макс. 200 кГц (Открытый коллектор)											
	Тип входных сигналов	Импульс + Направление, А фаза + В фаза, ССW импульс + CW импульс											
	Источник задания	Внешний импульсный сигнал / Внутренние параметры											
	Функция сглаживания	НЧ фильтр и сглаживание Р-характеристики											
	Электронная редукция	Коэффициенты редукции N/M - N: 1 ~ 32767, M: 1:32767(1/50<N/M<200)											
	Ограничение момента	Устанавливается параметрами											
	Компенсация форсирования	Устанавливается параметрами											
	Режим по скорости	Аналоговое задание	Напряжение	0~10 VDC									
			Вх. сопротивление	10 к									
Время задержки			2.2 s										
Диапазон регулирования*1		1:5000											
Источник задания		Внешний аналоговый сигнал / внутренние параметры											
Функция сглаживания		НЧ фильтр и формирование S-характеристики											
Ограничение момента		Устанавливается параметрами или внешним аналоговым сигналом											
Управление моментом	Аналоговое задание	Напряжение	0~10 VDC										
		Вх. сопротивление	10 к										
		Время задержки	2.2 s										
		Источник задания	Внешний аналоговый сигнал / внутренние параметры										
Дискретные входы и выходы	Аналоговый выход мониторинга	Функция сглаживания	НЧ фильтр										
		Ограничение скорости	Установка параметрами или внешним аналоговым сигналом										
		Аналоговый выход мониторинга	Устанавливается параметрами (выходной сигнал: 8 В)										
Функции защиты	Интерфейс коммуникации	Входы	Servo On, Сброс, Переключение коэффициентов, Сброс импульсов, Удержание нулевой скорости, Разрешение ограничения момента/скорости, Аварийный стоп, Ограничение движения вперед/назад, Переключение режимов Положение/скорость, Скорость/момент, момент /положение; Входы пошагового управления, Вход автонастройки, Выбор коэффициентов редукции.										
		Выходы	Выходной сигнал энкодера (А, В, Z Лин. драйвер / Z Откр. коллектор)										
Окружающая среда	Интерфейс коммуникации	Готовность, Servo On, Нулевая скорость, Скорость достигнута, Положение достигнуто, Ограничение момента, Активация аварии, Управление ЭМ тормозом, Поиск исходной позиции завершен, Индикация перегрузки, Индикация сообщений, Выполнение внутренних команд положения.											
		Превышение тока, Перенапряжение, Низкое напряжение, Перегрев двигателя, Ошибка рекуперации, Перегрузка, Превышение скорости, Ошибка входных импульсов, Превышение отклонения, Сторожевой таймер, Ошибка энкодера, Ошибка настройки, Аварийный стоп, Ограничение движения, Ошибка памяти, Ошибка связи с DSP, Ошибка коммуникации, Пропадание фазы питания, Превышение времени связи, Ошибка записи.											
		RS-232 / RS-485 / RS-422											
		Место размещения	Внутри помещений (без прямого солнечного света), без агрессивных жидкостей и газов, без металлической пыли.										
		Высота размещения	До 1000 м или ниже уровня моря										
		Атм. давление	от 86kPa до 106 kPa										
		Рабочая температура	от 0°C до 55°C (32°F - 131°F) (При превышении рабочего диапазона температур обеспечьте дополнительное принудительное охлаждение)										
Температура хранения	от -20°C до 65°C (-4°F - 149°F)												
Влажность	0~90% (без образования конденсата)												
Вибрация	9.80665м/с ² (1G), менее чем 20Гц, 5.88м/с ² (0.6G) от 20 до 50 Гц												
Исполнение корпуса	IP20												
Система питания	TNSystem*3												
Соответствие стандартам													

*1 Значение номинальной скорости определяется при номинальной нагрузке.
*2 При задании номинальной скорости, отклонение скорости определяется как: (Скорость без нагрузки x Скорость с нагрузкой) / Номинальная скорость
*3 Система питания TN: Нейтральный источник питания соединен с землей, проводящие открытые части потребителя соединены с заземлением источника.

Серия ASDA-AB

Схемы подключения



Режим управления положением от внешнего сигнала (Pt)

Режим управления положением по внутренним параметрам (Pr)

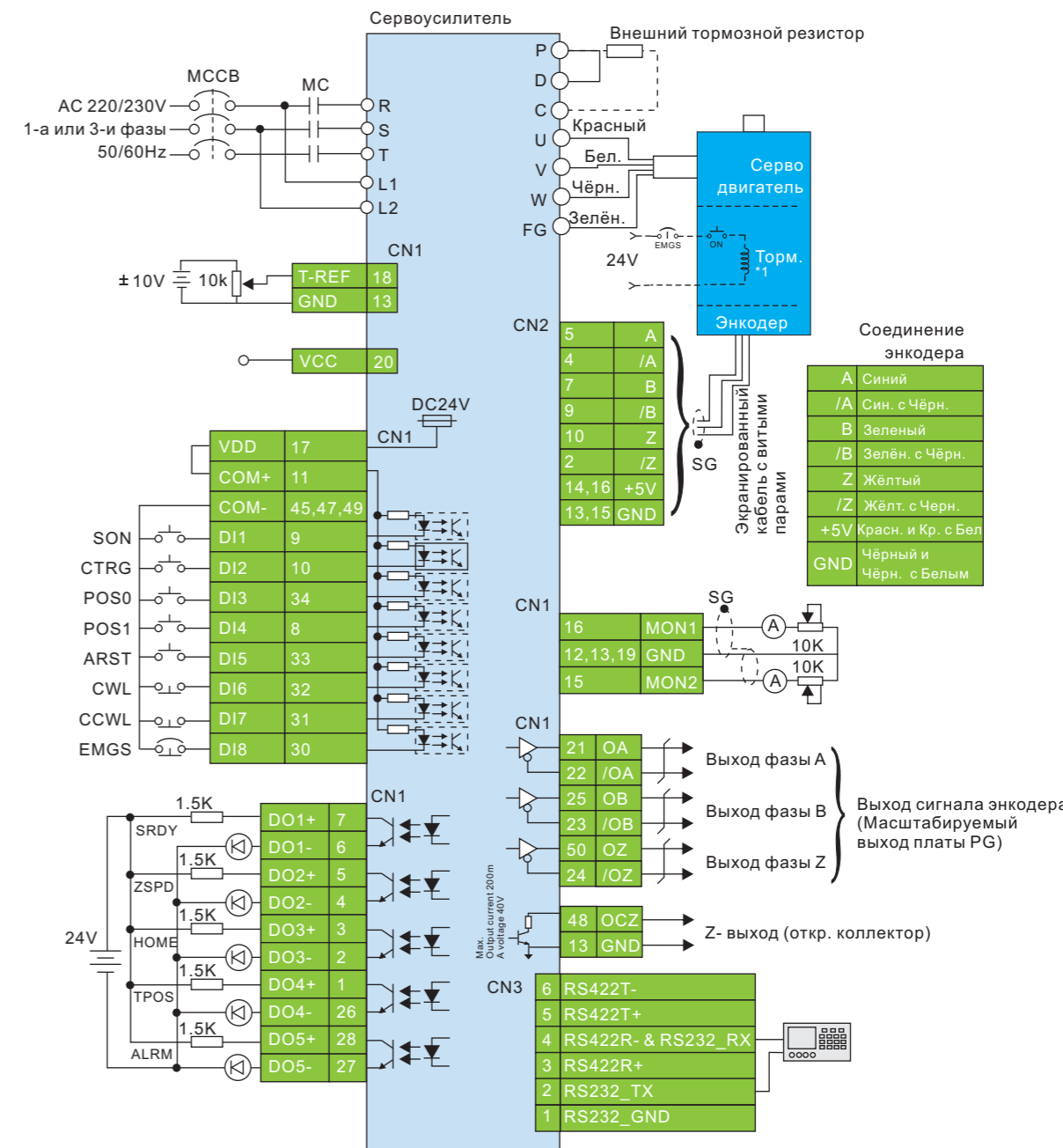
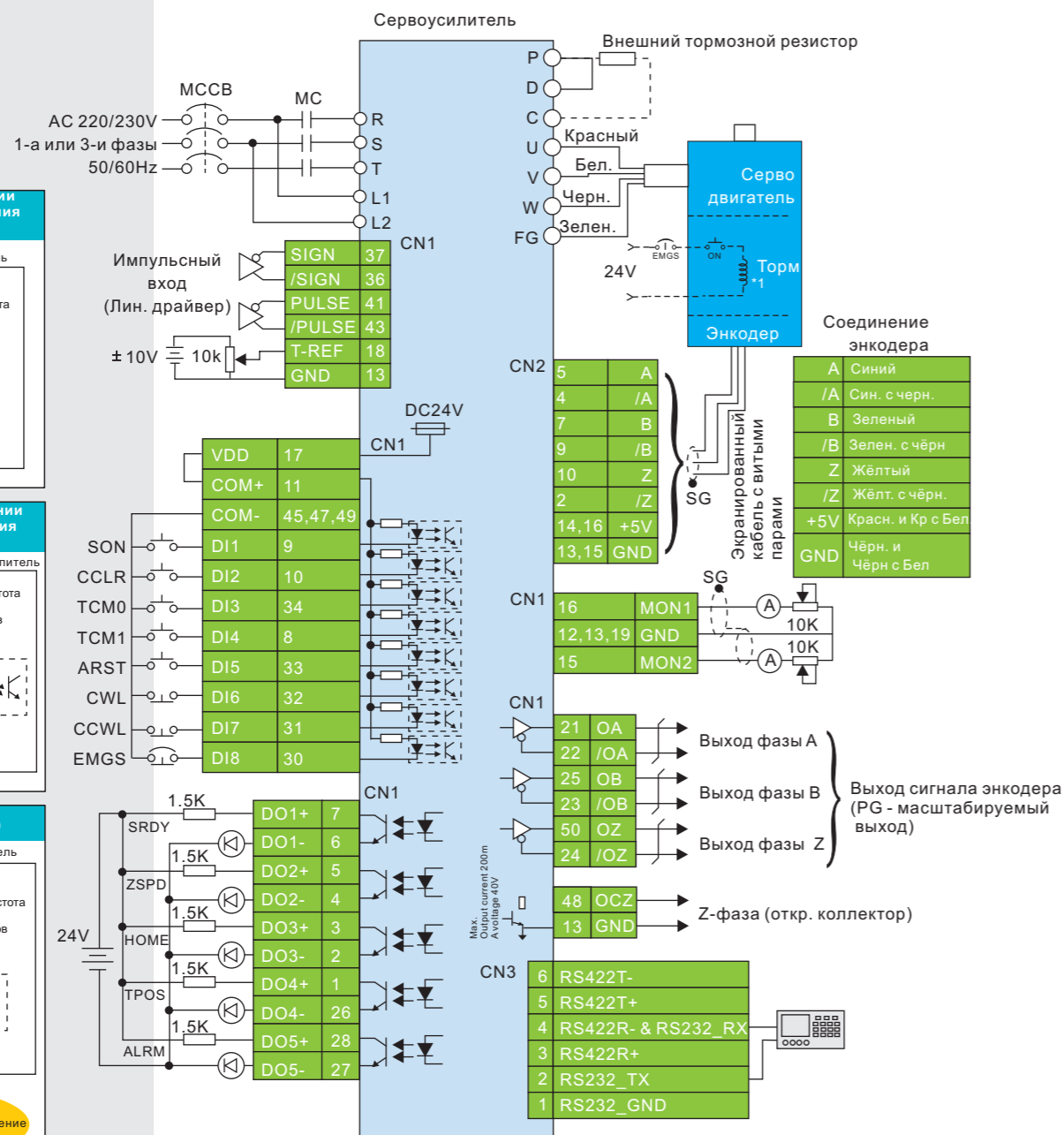
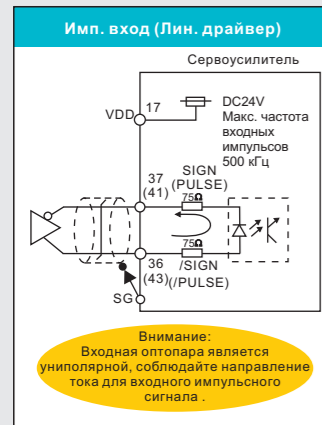

Замечание:
*1. Катушка ЭМ тормоза не имеет полярности.

Замечание:
*1. Катушка ЭМ тормоза не имеет полярности.

Серия ASDA-AB

Схемы подключения



Режим управления скоростью (S)

Режим управления моментом (T)

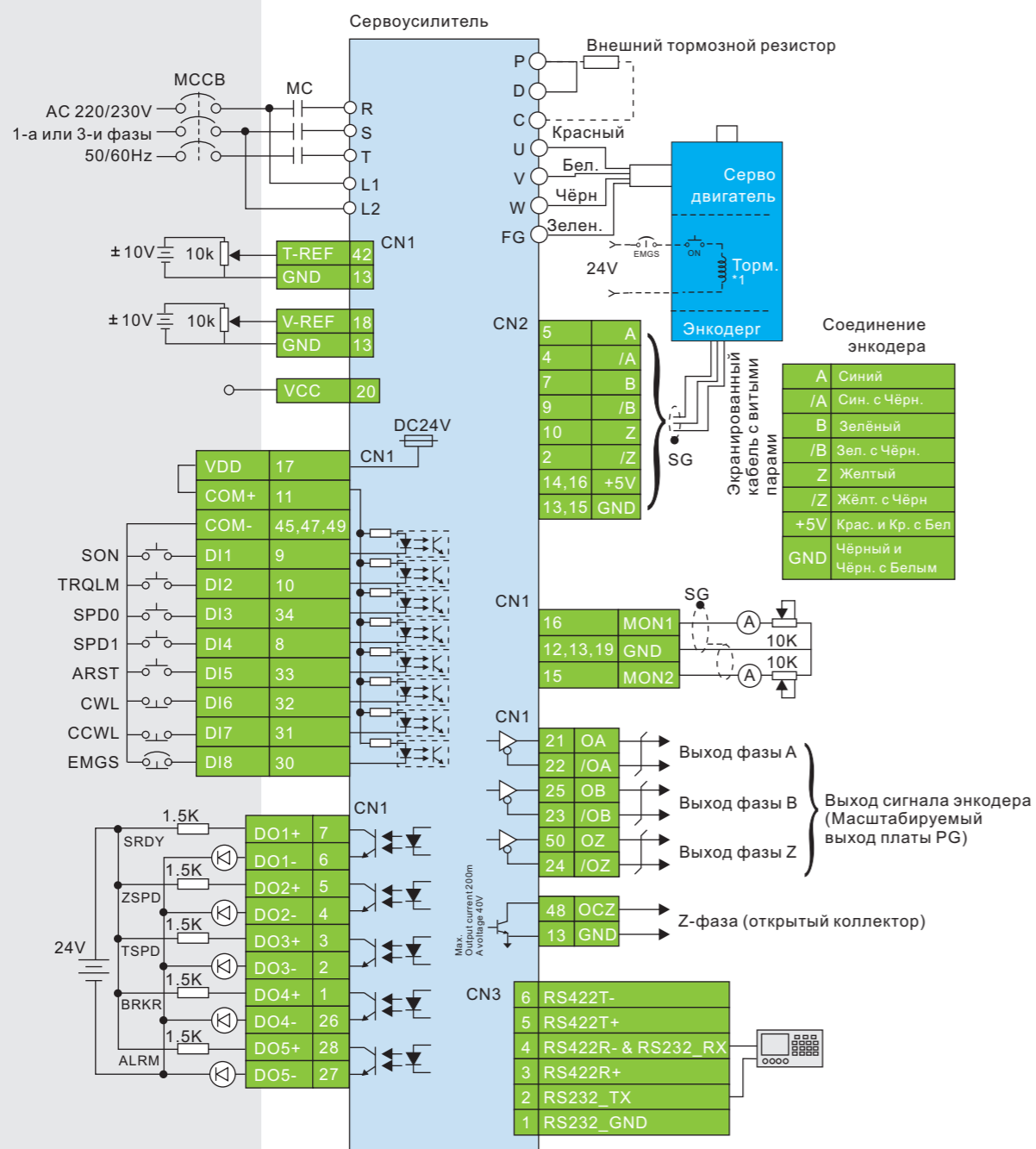

Замечание:
*1. Катушка ЭМ тормоза не имеет полярности.

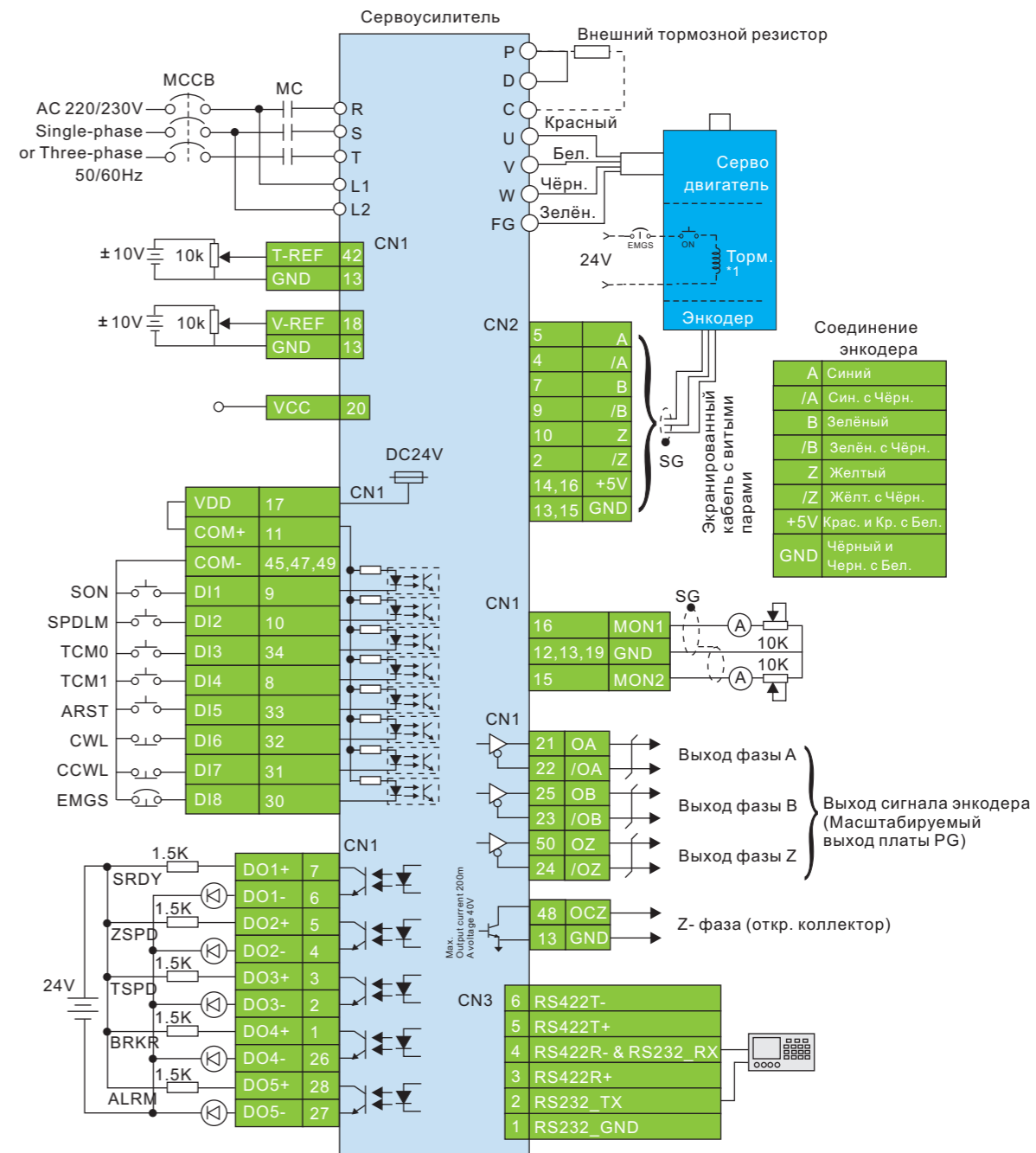

Замечание:
*1. Катушка ЭМ тормоза не имеет полярности.

Серия ASDA-AB

Спецификация серводвигателя

ASDA-AB



Спецификация серводвигателей низкой инерции (ЕСМА)

Модель: Серии ЕСМА	C304		C306		C308		C310	
	01	02	04	04	07	10	20	
Ном. выходная мощность (кВт)	0.1	0.2	0.4	0.4	0.75	1.0	2.0	
Ном. момент (Н-м)	0.32	0.64	1.27	1.27	2.39	3.18	6.37	
Максимальный момент (Н-м)	0.96	1.92	3.82	3.82	7.16	9.54	19.11	
Номинальная скорость (об/мин)	3000							
Максимальная скорость (об/мин)	5000							
Номинальный ток (А)	0.9	1.55	2.6	2.6	5.1	7.3	12.05	
Максимальный ток (А)	2.7	4.65	7.8	7.8	15.3	21.9	36.15	
Power rating (kW/s) (без тормоза)	27.7	22.4	57.6	24.0	50.4	38.1	90.6	
Момент инерции ротора (кг.м ²) (без тормоза)	0.037E-4	0.177E-4	0.277E-4	0.68E-4	1.13E-4	2.65E-4	4.45E-4	
Механическая постоянная времени(мсек) (без тормоза)	0.75	0.80	0.53	0.74	0.63	0.74	0.61	
Постоянная момента-КТ (Н-м/А)	0.36	0.41	0.49	0.49	0.47	0.43	0.53	
Постоянная напряжения-КЕ (мВ/(об/мин))	13.6	16	17.4	18.5	17.2	16.8	19.2	
Сопротивление обмотки (Ом)	9.3	2.79	1.55	0.93	0.42	0.20	0.13	
Индуктивность обмотки (мГн)	24	12.07	6.71	7.39	3.53	1.81	1.50	
Электрическая постоянная (мсек)	2.58	4.3	4.3	7.96	8.37	9.3	11.4	
Класс изоляции	Класс А (UL), Класс В (СЕ)							
Сопротивление изоляции	100 М , DC 500 V							
Прочность изоляции	AC 1500V, 60 секунд							
Вес (кг) (без тормоза)	0.5	1.2	1.6	2.1	3.0	4.3	6.2	
Вес (скг) (с тормозом)	-	1.5	2.0	2.9	3.8	4.7	7.2	
Макс. радиальная нагрузка (Н)	78.4	196	196	245	245	490	490	
Макс. осевая нагрузка (Н)	39.2	68	68	98	98	98	98	
Power rating (kW/s) (с тормозом)	-	21.3	53.8	22.1	48.4	30.4	82	
Момент инерции ротора (кг.м ²) (с тормозом)	-	0.192E-4	0.30E-4	0.73E-4	1.18E-4	3.33E-4	4.953E-4	
Механическая постоянная (мсек) (с тормозом)	-	0.85	0.57	0.78	0.65	0.93	0.66	
Тормозной момент [Н-и (мин)]	-	1.3	1.3	2.5	2.5	12	12	
Мощность рассеивания тормоза (при 20°C) [Вт]	-	7.2	7.2	8.5	8.5	19.4	19.4	
Время срабатывания тормоза [мсек (макс.)]	-	10	10	10	10	10	10	
Время отпущения тормоза [мсек (макс.)]	-	70	70	70	70	70	70	
Уровень вибрации (um)	15							
Рабочая температура	от 0°C до 40°C (от 32°F до 104°F)							
Температура хранения	от -10°C до 80°C (от -14°F до 176°F)							
Рабочая влажность	от 20% до 90% RH (без конденсата)							
Влажность хранения	от 20% до 90% RH (без конденсата)							
Допустимая вибрация	2.5G							
IP исполнение	При использовании водозащитных разъемов и сальников - Ip65							
Соответствие стандартам								

Спецификация серводвигателей средней и высокой инерции (ЕСМА)

Модель:Серия ЕСМА	E313				E318	G313		
	05	10	15	20	20	03	06	09
Ном. выходная мощность (кВт)	0.5	1.0	1.5	2.0	2.0	0.3	0.6	0.9
Ном. момент (Н-м)	2.39	4.77	7.16	9.55	9.55	2.86	5.73	8.59
Максимальный момент (Н-м)	7.16	14.3	21.48	28.65	28.65	8.59	17.19	21.48
Номинальная скорость (об/мин)	2000				1000			
Максимальная скорость (об/мин)	3000				2000			
Номинальный ток (А)	2.9	5.6	8.3	11.01	11.22	2.5	4.8	7.5
Максимальный ток (А)	8.7	16.8	24.9	33.03	33.66	7.5	14.4	22.5
Power rating (kW/s) (без тормоза)	7.0	27.1	45.9	62.5	26.3	10.0	39.0	66.0
Момент инерции ротора (кг.м ²) (без тормоза)	8.17E-4	8.41E-4	11.18E-4	14.59E-4	34.68E-4	8.17E-4	8.41E-4	11.18E-4
Механическая постоянная времени(мсек) (без тормоза)	1.91	1.51	1.10	0.96	1.62	1.84	1.40	1.06
Постоянная момента-КТ (Н-м/А)	0.83	0.85	0.87	0.87	0.85	1.15	1.19	1.15
Постоянная напряжения-КЕ (мВ/(об/мин))	30.9	31.9	31.8	31.8	31.4	42.5	43.8	41.6
Сопротивление обмотки (Ом)	0.57	0.47	0.26	0.174	0.119	1.06	0.82	0.43
Индуктивность обмотки (мГн)	7.39	5.99	4.01	2.76	2.84	14.29	11.12	6.97
Электрическая постоянная (мсек)	12.96	12.88	15.31	15.86	23.87	13.55	13.50	16.06
Класс изоляции	Класс А (UL),Класс В (СЕ)							
Сопротивление изоляции	100 М , DC 500 V							
Прочность изоляции	AC 1500 V, 60секунд							
Вес (кг) (без тормоза)	6.8	7	7.5	7.8	13.5	6.8	7	7.5
Вес (скг) (с тормозом)	8.2	8.4	8.9	9.2	17.5	8.2	8.4	8.9
Макс. радиальная нагрузка (Н)	490	490	490	490	1176	490	490	490
Макс. осевая нагрузка (Н)	98	98	98	98	490	98	98	98
Power rating (kW/s) (с тормозом)	6.4	24.9	43.1	59.7	24.1	9.2	35.9	62.1
Момент инерции ротора (кг.м ²) (с тормозом)	8.94E-4	9.14E-4	11.90E-4	15.88E-4	37.86E-4	8.94E-4	9.14E-4	11.9E-4
Механическая постоянная (мсек) (с тормозом)	2.07	1.64	1.19	1.05	1.77	2.0	1.51	1.13
Тормозной момент [Н-и (мин)]	16.5	16.5	16.5	16.5	25	16.5	16.5	16.5
Мощность рассеивания тормоза (при 20°C) [Вт]	21.0	21.0	21.0	21.0	31.1	21.0	21.0	21.0
Время срабатывания тормоза [мсек (макс.)]	5.0	5.0	5.0	5.0	5.0	5.0	5.0	5.0
Время отпущения тормоза [мсек (макс.)]	25.0	25.0	25.0	25.0	25.0	25.0	25.0	25.0
Уровень вибрации (um)	15							
Рабочая температура	от 0°C до 40°C (от 32°F до 104°F)							
Температура хранения	от -10°C до 80°C (от -14°F до 176°F)							
Рабочая влажность	от 20% до 90% RH (без конденсата)							
Влажность хранения	от 20% до 90% RH (без конденсата)							
Допустимая вибрация	2.5G							
IP исполнение	При использования водозащитных разъемов и сальников - Ip65							
Соответствие стандартам								



Серия ASDA-AB

Спецификация серводвигателей



ASDA-AB



Спецификация двигателей низкой инерции (ASMT□L)

Модель: ASMT□□L250□□	100 Вт	200 Вт	400 Вт	750 Вт	1 кВт	2 кВт
	01	02	04	07	10	20
Номинальная мощность (кВт)	0.1	0.2	0.4	0.75	1.0	2.0
Номинальный момент (Н-м)	0.318	0.64	1.27	2.39	3.3	6.8
Максимальный момент (Н-м)	0.95	1.91	3.82	7.16	9.9	19.2
Номинальная скорость (об/мин)	3000					
Максимальная скорость (об/мин)	5000					4500
Номинальный ток (А)	1.1	1.7	3.3	5.0	6.8	13.4
Максимальный ток (А)	3.0	4.9	9.3	14.1	18.7	38.4
Power rating (kW/s)	34.5	23.0	48.7	51.3	42	98
Момент инерции ротора (кг.м ²) (без тормоза)	0.03E-4	0.18E-4	0.34E-4	1.08E-4	2.6E-4	4.7E-4
Механическая постоянная (мс)	0.6	0.9	0.7	0.6	1.7	1.2
Стат. момент трения (Н-м)	0.02	0.04	0.04	0.08	0.49	0.49
Постоянная момента-КТ (Н-м/А)	0.32	0.39	0.4	0.5	0.56	0.54
Пост. напряж. КЕ (мВ/(об/мин))	33.7E-3	41.0E-3	41.6E-3	52.2E-3	58.4E-3	57.0E-3
Сопротивление обмотки (Ом)	20.3	7.5	3.1	1.3	2.052	0.765
Индуктивность обмотки (мГн)	32	24	11	6.3	8.4	3.45
Электрическая постоянная (мс)	1.6	3.2	3.2	4.8	4.1	4.5
Класс изоляции	Класс F					
Сопротивление изоляции	DC 500В, 100М					
Прочность изоляции	AC 1500 В, 50 Гц, 60 секунд					
Макс. радиальная нагрузка (Н)	78.4	196	196	343	490	490
Макс. осевая нагрузка (Н)	39.2	68.6	68.6	98	98	98
Уровень вибрации (um)	15					
Питание тормоза (VDC)	24 10%					
Момент инерции ротора (кг.м ²) (с тормозом)	0.06E-4	0.28E-4	0.44E-4	1.32E-4	3.1E-4	5.2E-4
Момент тормоза [Н-м (мин)]	0.32	1.27	1.27	2.55	9.3	9.3
Мощность рассеивания тормоза (при 20 °С) [Вт]	5	9	9	9.5	17.9	17.9
Время вкл. тормоза [мс (макс)]	20	20	20	50	20	20
Время откл. тормоза [мс (макс)]	40	50	50	80	90	90
Рабочая температура	от 0 °С до 40 °С (от 32 °F до 104 °F)					
Температура хранения	от -20 °С до 70 °С (от -4 °F до 158 °F)					
Влажность при работе	от 20% до 90% RH (без образования конденсата)					
Влажность хранения	20% to 90% RH (без образования конденсата)					
Допустимая вибрация	2.5G					
Исполнение корпуса	При использовании водозащитных разъемов и сальников - IP65					
Соответствие стандартам	IEC60034-1, UI1004  					

Спецификация двигателей средней инерции (ASMT□M)

Модель: ASMT□□M250□□	1 кВт	1.5 кВт	2 кВт
	10	15	20
Номинальная мощность (кВт)	1.0	1.5	2.0
Номинальный момент (Н-м)	4.8	7.16	9.4
Максимальный момент (Н-м)	15.7	21.5	23.5
Номинальная скорость (об/мин)	2000		
Максимальная скорость (об/мин)	3000		
Номинальный ток (А)	5.6	10.6	13.1
Максимальный ток (А)	17.6	30.3	31.4
Power rating (kW/s)	38.4	58.3	55.6
Момент инерции ротора (кг.м ²) (без тормоза)	5.98E-4	8.79E-4	15.8E-4
Механическая постоянная (мсек)	1.4	1.3	1.6
Стат. момент трения (Н-м)	0.29	0.5	0.98
Постоянная момента-КТ (Н-м/А)	0.91	0.73	0.77
Пост. напряж. -КЕ (мВ/(об/мин))	95.71E-3	76.0E-3	81.1E-3
Сопротивление обмотки (Ом)	1.98	0.828	0.6
Индуктивность обмотки (мГн)	13.2	5.5	6.1
Электр. постоянная (мсек)	6.7	6.6	10.1
Класс изоляции	Класс F		
Сопротивление изоляции	DC 500В, 100М		
Прочность изоляции	AC 1500 В, 50 Гц, 60 секунд		
Макс. радиальная нагрузка (Н)	490	490	784
Макс. осевая нагрузка (Н)	98	98	396
Уровень вибрации (um)	15		
Питание тормоза (VDC)	24 10%		
Момент инерции ротора (кг.м ²) (с тормозом)	8.77E-4	11.57E-4	27.8E-4
Момент тормоза [Н-м (мин)]	7.5	10.5	32
Мощность рассеивания тормоза (при 20 °С) [Вт]	20	30	34.7
Время вкл. тормоза [мсек (макс)]	20	20	50
Время откл. тормоза [мсек (макс)]	90	90	170
Рабочая температура	от 0 °С до 40 °С (от 32 °F до 104 °F)		
Температура хранения	от -20 °С до 70 °С (от -4 °F до 158 °F)		
Рабочая влажность	от 20% до 90% RH (без образования конденсата)		
Влажность хранения	20% to 90% RH (без образования конденсата)		
Допустимая вибрация	2.5G		
Исполнение корпуса	При использовании водозащитных разъемов и сальников - IP65		
Соответствие стандартам	IEC60034-1, UI1004  		

Серия ASDA-AB

Механические характеристики

ASDA-AB

Серводвигатели серии ЕСМА



Серводвигатели серии ASMT

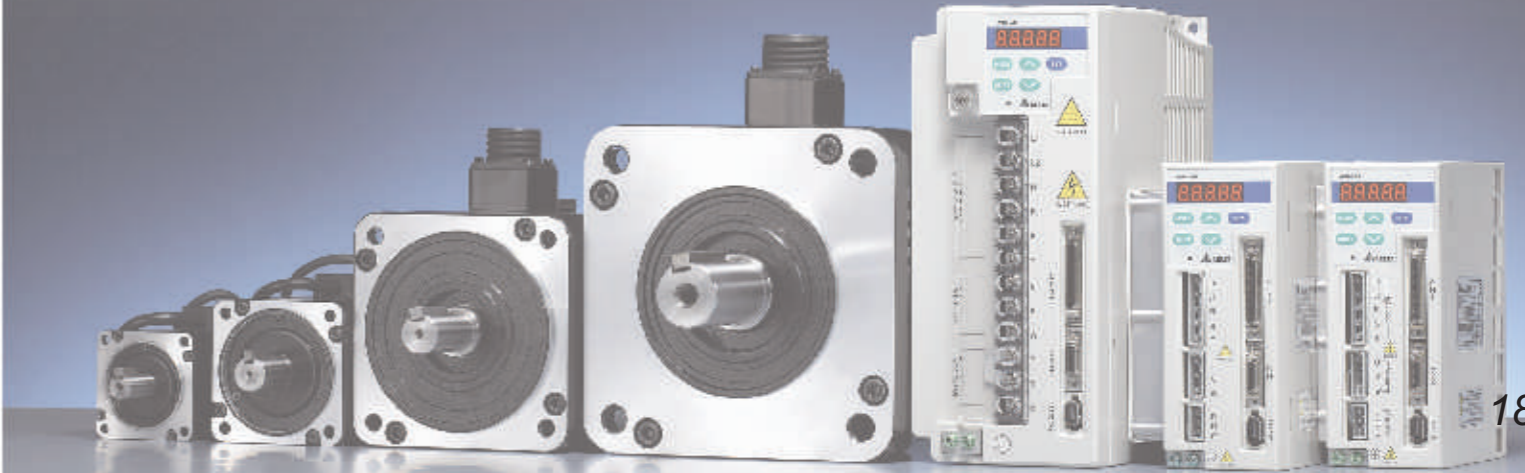
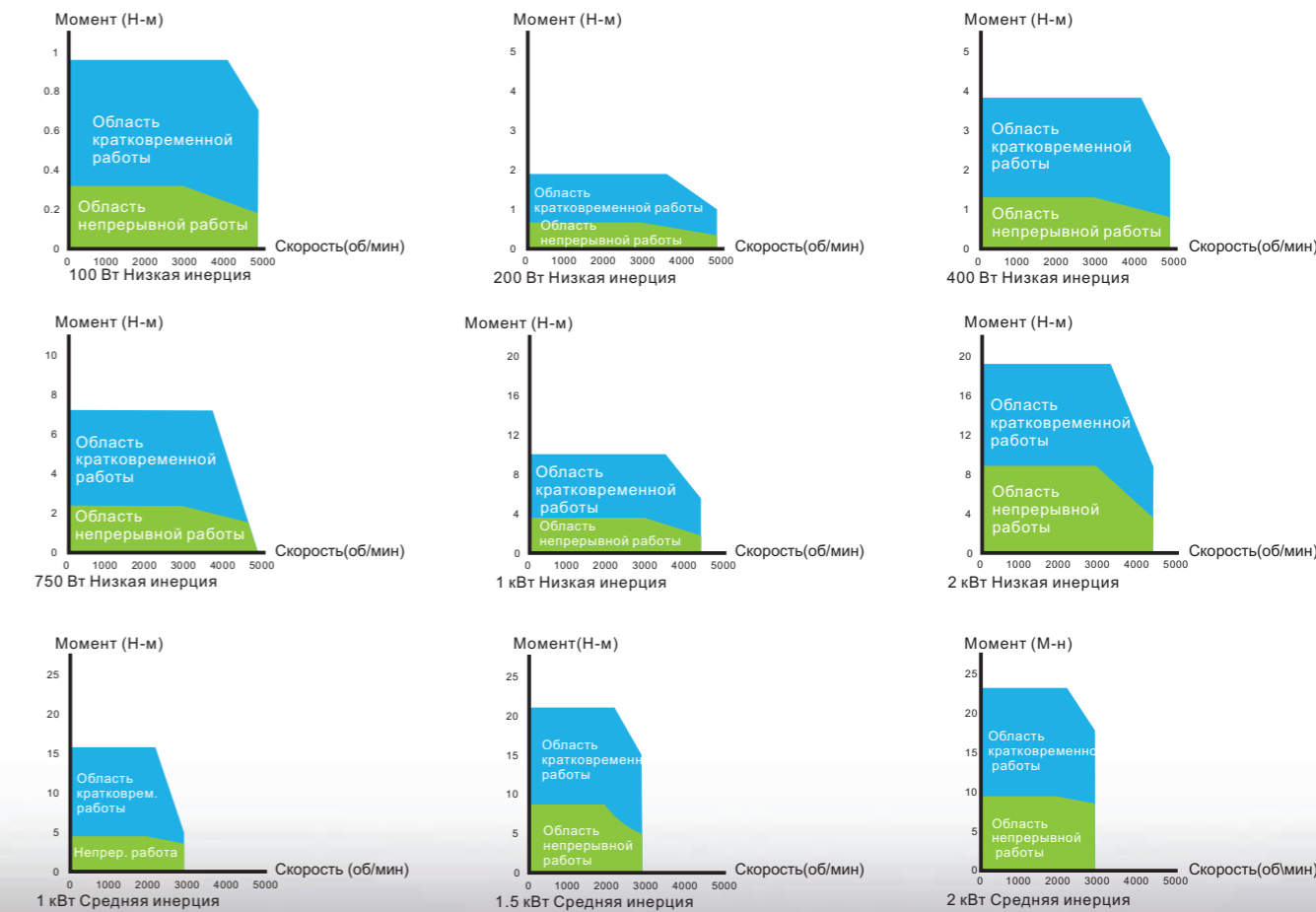

Серия ASDA-AB

ASDA-AB

Аксессуары

Силовые разъёмы (серия ЕСМА)

ASDBCAPW0000

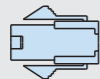

Название	Обозначение	Производитель
Соед-ль	C4201H00-2*2PA	JOWLE
Клеммы	C4201TOP-2	JOWLE

ASDBCAPW0100

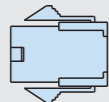

Название	Обозначение	Производитель
Соед-ль	C4201H00-2*3PA	JOWLE
Клеммы	C4201TOP-2	JOWLE

ASD-CAPW1000

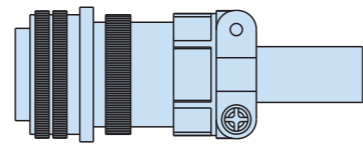

MS 3106A-20-18S

ASD-CAPW2000

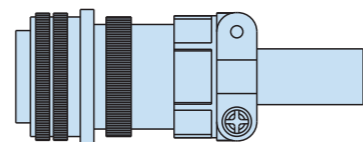

MS 3106A-24-11S

Силовые кабели (серия ЕСМА)

ASD-ABPW0003/0005

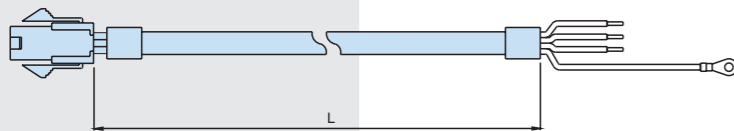

Название	Обозначение	Производитель
Соед-ль	C4201H00-2*2PA	JOWLE
Клеммы	C4201TOP-2	JOWLE

	Обозначение	L	
		мм	дюйм
1	ASD-ABPW0003	3000	100 118 4
2	ASD-ABPW0005	5000	100 197 4

ASD-ABPW0103/0105

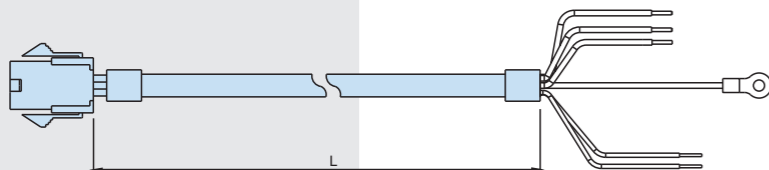

Название	Обозначение	Производитель
Housing	C4201H00-2*3PA	JOWLE
Terminal	C4201TOP-2	JOWLE

	Обозначение	L	
		mm	inc
1	ASD-ABPW0103	3000	100 118 4
2	ASD-ABPW0105	5000	100 197 4

ASD-CAPW1003/1005

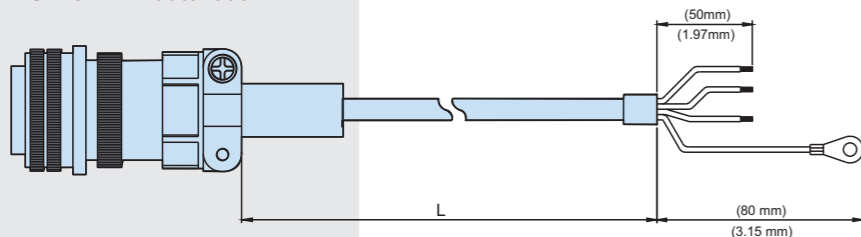

	Обозначение	Маркировка	L	
			мм	дюйм
1	ASD-CAPW1003	3106A-20-18S	3000	100 118 4
2	ASD-CAPW1005	3106A-20-18S	5000	100 197 4

Силовые кабели (серия ЕСМА)

ASD-CAPW1103/1105

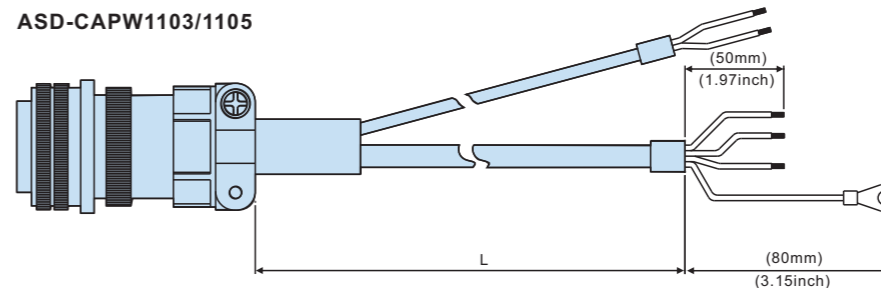

	Обозначение	Маркировка	L	
			мм	дюйм
1	ASD-CAPW1103	3106A-20-18S	3000	100 118 4
2	ASD-CAPW1105	3106A-20-18S	5000	100 197 4

ASD-CAPW1203/1205

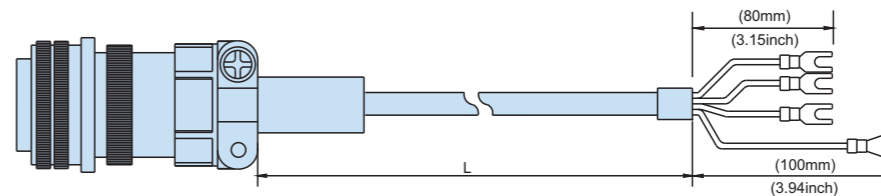

	Обозначение	маркировка	L	
			мм	дюйм
1	ASD-CAPW1203	3106A-20-18S	3000	100 118 4
2	ASD-CAPW1205	3106A-20-18S	5000	100 197 4

ASD-CAPW1303/1305

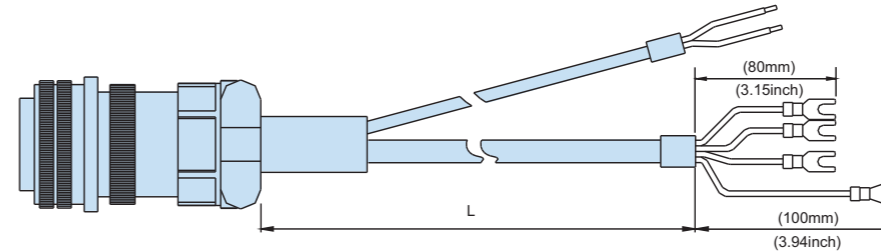

	Обозначение	Маркировка	L	
			мм	дюйм
1	ASD-CAPW1303	3106A-20-18S	3000	100 118 4
2	ASD-CAPW1305	3106A-20-18S	5000	100 197 4

ASD-CAPW2203/2205

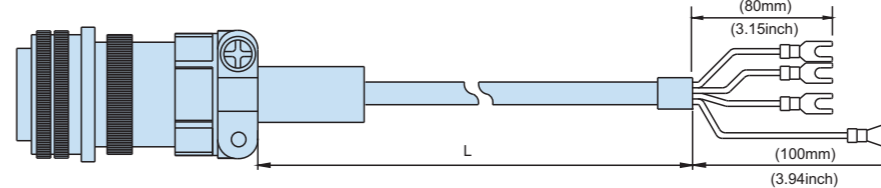

	Обозначение	Маркировка	L	
			мм	дюйм
1	ASD-CAPW2203	3106A-24-11S	3000	100 118 4
2	ASD-CAPW2205	3106A-24-11S	5000	100 197 4

Серия ASDA-AB

Аксессуары

ASDA-AB

Силовые кабели (серия ЕСМА)

ASD-CAPW2303/2305

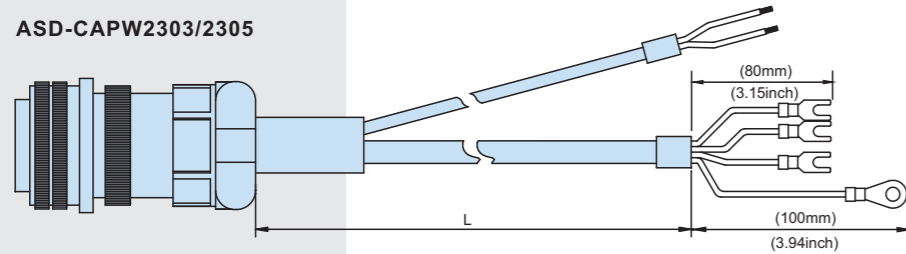

	Обозначение	Маркировка	L	
			мм	дюйм
1	ASD-CAPW2303	3106A-24-11S	3000	100 118 4
2	ASD-CAPW2305	3106A-24-11S	5000	100 197 4

Разъёмы энкодера (серия ЕСМА)

ASD-ABEN0000

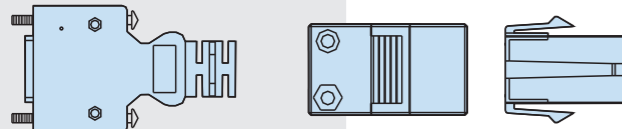

	Название		Обозначение	Производитель
	Сторона двигателя	Сторона сервоусил.		
Сторона двигателя	Корпус		AMP(1-172161-9)	AMP
	Клеммы		AMP(170359-3)	AMP
	CLAMP		DELTA(34703237XX)	DELTA
Сторона сервоусил.	PLUG		3M 10120-3000PE	3M
	SHELL		3M 10320-52A0-008	3M

ASD-CAEN1000

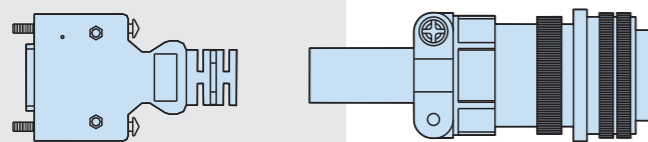

	Название		Обозначение	Производитель
	Сторона двигателя	Сторона сервоусил.		
Сторона двигателя			3106A-20-29S	-----
Сторона сервоусил.	PLUG		3M 10120-3000PE	3M
	SHELL		3M 10320-52A0-008	3M

Кабели энкодера (серия ЕСМА)

ASD-ABEN0003/0005

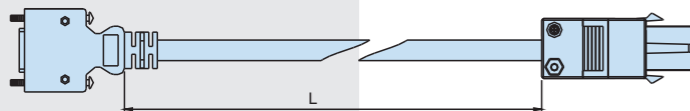

	Название		Обозначение	Производитель
	Сторона двигателя	Сторона сервоусил.		
Сторона двигателя	Корпус		AMP(1-172161-9)	AMP
	Клеммы		AMP(170359-3)	AMP
	CLAMP		DELTA(34703237XX)	DELTA
Сторона сервоусил.	PLUG		3M 10120-3000PE	3M
	SHELL		3M 10320-52A0-008	3M

	Обозначение	L	
		мм	дюйм
1	ASD-ABEN0003	3000	100 118 4
2	ASD-ABEN0005	5000	100 197 4

ASD-CAEN1003/1005

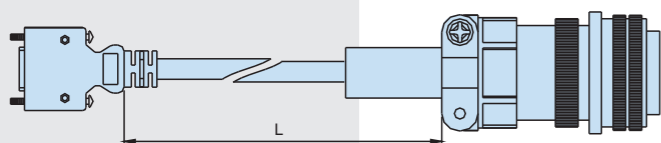

	Название		Обозначение	Производитель
	Сторона двигателя	Сторона сервоусил.		
Сторона двигателя			3106A-20-29S	-----
Сторона сервоусил.	PLUG		3M 10120-3000PE	3M
	SHELL		3M 10320-52A0-008	3M

	Обозначение	Маркировка	L	
			мм	дюйм
1	ASD-CAEN1003	3106A-20-29S	3000	100 118 4
2	ASD-CAEN1005	3106A-20-29S	5000	100 197 4

Разъём входов и выходов I/O (серия ЕСМА)

ASD-CN5C0050

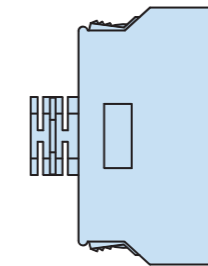

Производитель	Обозначение
3M TAIWAN LTD	10150-3000PE
3M TAIWAN LTD	10350-52A0-008

Кабель коммуникации с PC (серия ЕСМА)

ASD-CARS0003

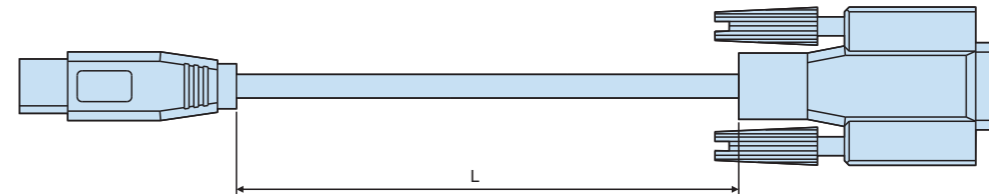

	Обозначение	L	
		мм	дюйм
1	ASD-CARS0003	3000	100 118 4

Клеммный блок для входов и выходов (серия ЕСМА)

ASD-BM-50A

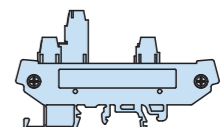
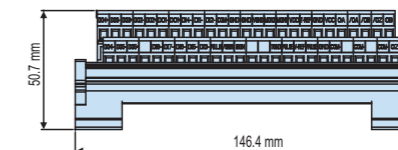
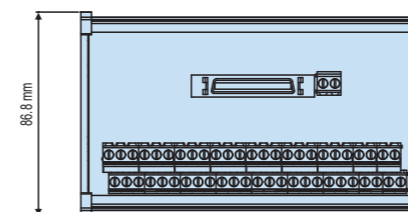
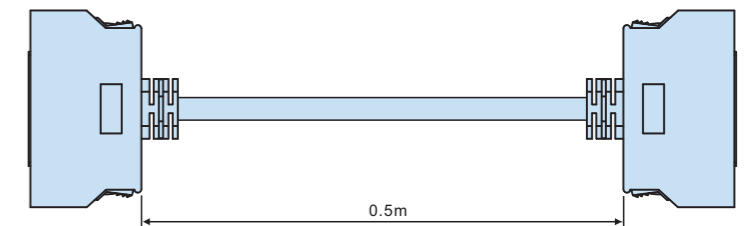

Серия ASDA-AB

Аксессуары

ASDA-AB

Силовой разъём (для ASMT) (для 100 Вт~750 Вт двигателей без тормоза)

ASD-CAPW0000
AMP:350780-1



Название	Обозначение	Qty	UNIT
Корпус	AMP 350780-1	1	PCE
Клеммы	AMP 350537-3	4	PCE

Силовой разъём(для ASMT) (для 100 Вт~750 Вт двигателей с тормозом)

ASD-CAPW0100
AMP:350781-1

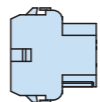

Название	Обозначение	Qty	UNIT
Корпус	AMP 350781-1	1	PCE
клеммы UVW	AMP 350537-3	4	PCE
Клеммы торм.	AMP 350570-3	2	PCE

Силовой разъём (для ASMT) (для двигателей 1 кВт~2 кВт низкой инерции и 1 кВт~1.5 кВт средней инерции)

ASD-CAPW1000
CLAMP:MS3057-12A

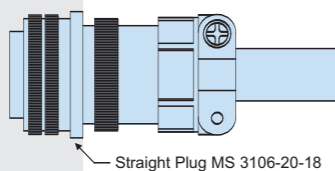

Straight Plug MS 3106-20-18

Силовой разъём (для ASMT) (для двигателей 2 кВт средней инерции)

ASD-CAPW2000
CLAMP:MS3057-16A

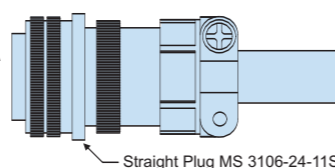

Straight Plug MS 3106-24-11S

Силовые кабели (для ASMT) (для двигателей 100 Вт~750 Вт)

ASD-CAPW0003, ASD-CAPW0005

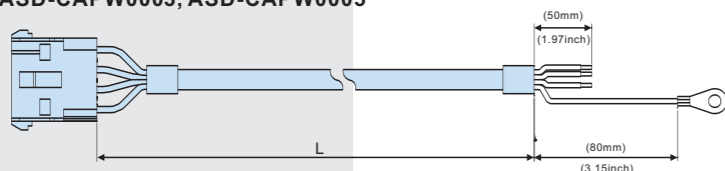

	Обозначение	mm	L	inc
1	ASD-CAPW0003	3000	100	118 4
2	ASD-CAPW0005	5000	100	197 4

Силовые кабели (ASMT) (для двигателей 100 Вт~750 Вт с тормозом)

ASD-CAPW0103, ASD-CAPW0105

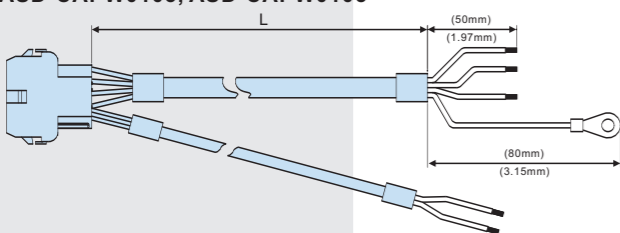

	Обозначение	mm	L	inc
1	ASD-CAPW0103	3000	100	118 4
2	ASD-CAPW0105	5000	100	197 4

Силовые кабели (ASMT) (для двигателей 1 кВт ~ 1.5 кВт)

ASD-CAPW1003, ASD-CAPW1005

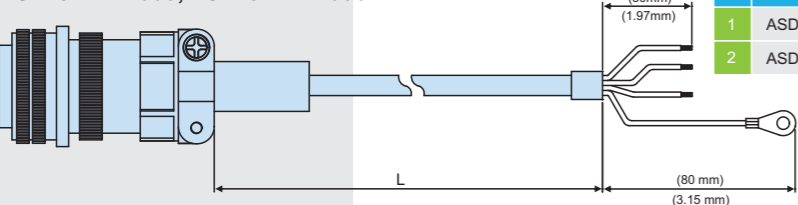

	Обозначение	Straight plug	mm	L	inc
1	ASD-CAPW1003	MS 3106-20-18S	3000	100	118 4
2	ASD-CAPW1005	MS 3106-20-18S	5000	100	197 4

Силовые кабели (ASMT) (для двигателей 1 кВт ~ 1.5 кВт с тормозом)

ASD-CAPW1103, ASD-CAPW1105

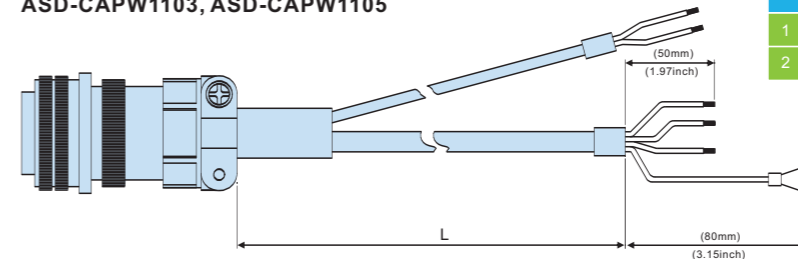

	Обозначение	Straight plug	mm	L	inc
1	ASD-CAPW1103	MS 3106-20-18S	3000	100	118 4
2	ASD-CAPW1105	MS 3106-20-18S	5000	100	197 4

Силовые кабели (ASMT) (для двигателей 2 кВт низкой инерции)

ASD-CAPW1203, ASD-CAPW1205

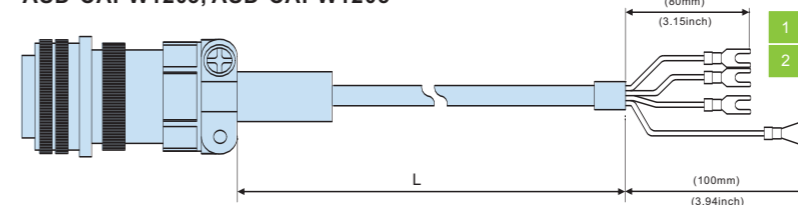

	Обозначение	Straight plug	mm	L	inc
1	ASD-CAPW1203	MS 3106-20-18S	3000	100	118 4
2	ASD-CAPW1205	MS 3106-20-18S	5000	100	197 4

Силовые кабели (ASMT) (для двигателей 2 кВт низкой инерции с тормозом)

ASD-CAPW1303, ASD-CAPW1305

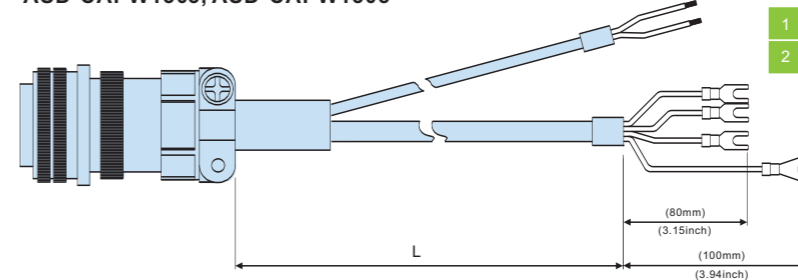

	Обозначение	Straight plug	mm	L	inc
1	ASD-CAPW1303	MS 3106-20-18S	3000	100	118 4
2	ASD-CAPW1305	MS 3106-20-18S	5000	100	197 4

Силовые кабели (для ASMT) (для двигателей 2 кВт средней инерции)

ASD-CAPW2203, ASD-CAPW2205

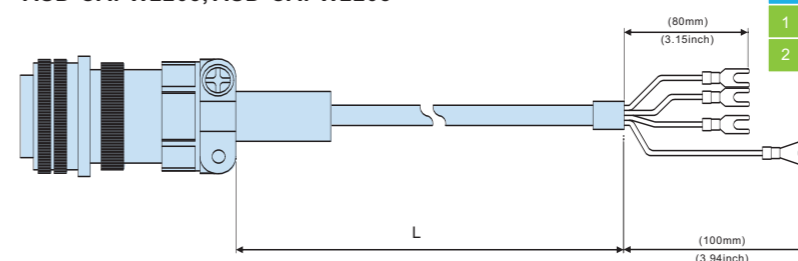

	Обозначение	Straight plug	mm	L	inc
1	ASD-CAPW2203	MS 3106-24-11S	3000	100	118 4
2	ASD-CAPW2205	MS 3106-24-11S	5000	100	197 4

Серия ASDA-AB

Аксессуары

ASDA-AB



Силовые кабели (ASMT) (для двигателей 2 кВт средней инерции с тормозом)

ASD-CAPW2303, ASD-CAPW2305

Item	Обозначение	Straight plug	L			
			mm	inc		
1	ASD-CAPW2303	MS 3106-24-11S	3000	100	118	4
2	ASD-CAPW2305	MS 3106-24-11S	5000	100	197	4

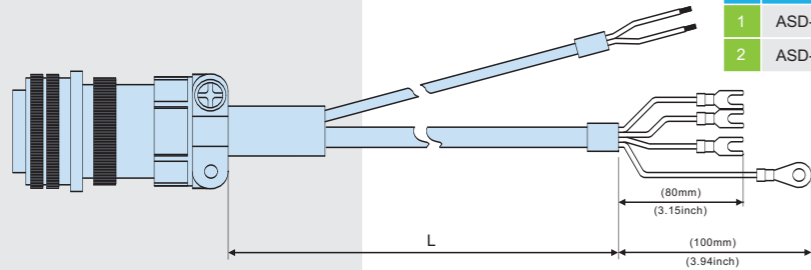

Разъёмы энкодера (ASMT) (для двигателей 100 Вт ~ 750 Вт)

ASD-CAEN0000



Vendor Name	Vendor P/N
3M TAIWAN LTD	10120-3000VE
3M TAIWAN LTD	10320-52A0-008

Разъёмы энкодера (ASMT) (для двигателей 1 кВт и выше)

ASD-CAEN1000



Кабели энкодера (ASMT) (для двигателей 100 Вт ~ 750 Вт)

ASD-CAEN0003, ASD-CAEN0005

Item	Обозначение	L			
		mm	inc		
1	ASD-CAEN0003	3000	100	118	4
2	ASD-CAEN0005	5000	100	197	4

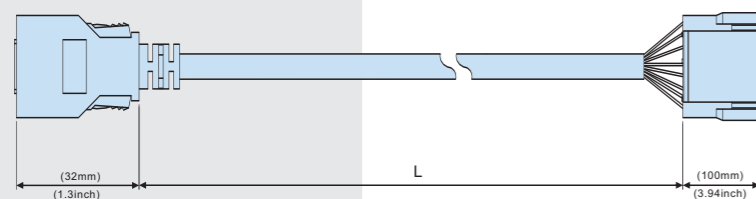

Кабели энкодера (ASMT) (для двигателей 1 кВт и выше)

ASD-CAEN1003, ASD-CAEN1005

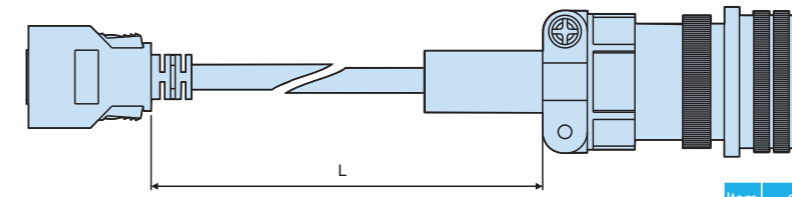

Item	Обозначение	Straight plug	L			
			mm	inc		
1	ASD-CAEN1003	MS 3106-20-29S	3000	100	118	4
2	ASD-CAEN1005	MS 3106-20-29S	5000	100	197	4

Разъём входов и выходов I/O(серия ASMT)

ASD-CNSC0050

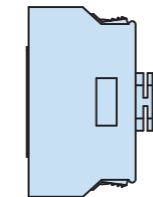

Производитель	Обозначение
3M TAIWAN LTD	1015-3000VE
3M TAIWAN LTD	10350-52A0-008

Клеммных блок для входов и выходов (ASMT)

ASD-BM-50A

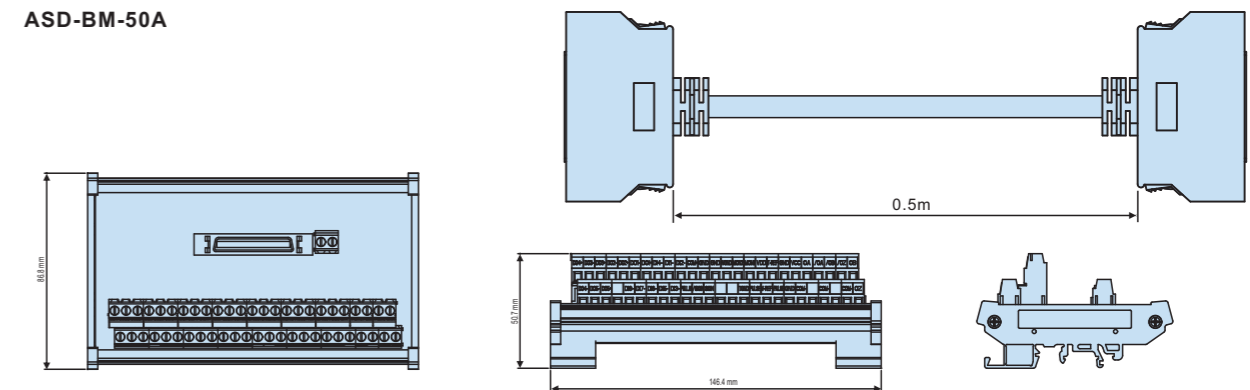

Кабель коммуникации (серия ASMT)

ASD-CARS0003

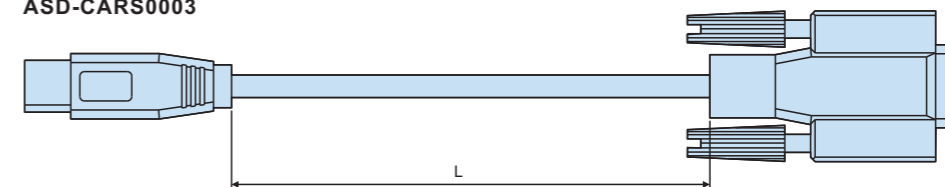

Item	Обозначение	L			
		mm	inc		
1	ASD-CARS0003	3000	100	118	4

Серия ASDA-AB

Обзор аксессуаров

ASDA-AB

Спецификация тормозных резисторов.

Мощность сервоусил. (кВт)	Рекомендуемые значения для встроенных резисторов.		Рекоменд. значения внешних резисторов	Минимальное допустимое сопротивление (Ом)
	Сопротивл. (Ом) (параметр P1-52)	Мощность (Вт) (параметр P1-53)		
0.1	40	60 Вт	60 100 Вт	40
0.2	40	60 Вт	60 200 Вт	40
0.4	40	60 Вт	30 400 Вт	20
0.75	40	60 Вт	30 750 Вт	20
1.0	40	60 Вт	30 1 кВт	20
1.5	40	60 Вт	30 к Вт	20
2.0	20	120 Вт	15 1 кВт	10

Замечания:

1. При возникновении ошибки с кодом ALE05 (Ошибка рекуперации), увеличьте мощность резистора (Вт) или уменьшите значение сопротивления (Ом). Значение тормозного сопротивления должно быть не менее указанного в таблице.
2. При комбинации соединения резисторов для получения большей мощности, следите за тем, чтобы общее сопротивление было не менее указанного в таблице.



100 Вт сервоусилитель и 100 Вт двигатель низкой инерции (серия ECMA)

Сервоусил.	ASD-A0121-AB			
Серводвиг. низк. инерции	ECMA-C30401□S			
Кабели	без тормоза			
	3М		5М	
	Кабель для двигателя ASD-ABPW0003		Кабель для двигателя ASD-ABPW0005	
	Кабель энкодера ASD-ABEN0003		Кабель энкодера ASD-ABEN0005	
Разъёмы	Силовые разъёмы ASDBCAPW0000 Разъёмы энкодера ASD-ABEN0000			

200Вт сервоусилитель и 200 Вт серводвигатель (серия ECMA)

Сервоусил.	ASD-A0221-AB			
Серводвиг. низк. инерции	ECMA-C30602□S			
Кабели	без тормоза		с тормозом	
	3М	5М	3М	5М
	Кабель двигателя ASD-ABPW0003	Кабель двигателя ASD-ABPW0005	Кабель двигателя ASD-ABPW0103	Кабель двигателя ASD-ABPW0105
	Кабель энкодера ASD-ABEN0003	Кабель энкодера ASD-ABEN0005	Кабель энкодера ASD-ABEN0003	Кабель энкодера ASD-ABEN0005
	Силовой разъём ASDBCAPW0000		Силовой разъём ASDBCAPW0100	
Разъёмы	Разъём энкодера ASD-ABEN0000			

400Вт сервоусилитель и 400 Вт серводвигатель (серия ECMA)

Сервоусил.	ASD-A0421-AB			
Серводвиг. низк. инерции	ECMA-C30604□S ECMA-C30804□7			
Кабель	Без тормоза		С тормозом	
	3М	5М	3М	5М
	Кабель двигателя ASD-ABPW0003	Кабель двигателя ASD-ABPW0005	Кабель двигателя ASD-ABPW0103	Кабель двигателя ASD-ABPW0105
	Кабель энкодера ASD-ABEN0003	Кабель энкодера ASD-ABEN0005	Кабель энкодера ASD-ABEN0003	Кабель энкодера ASD-ABEN0005
Разъёмы	Силовой разъём ASDBCAPW0000		Силовой разъём ASDBCAPW0100	
	Разъём энкодера ASD-ABEN0000			

Серия ASDA-AB

Обзор аксессуаров

ASDA-AB



400Вт сервоусилитель и 500 Вт серводвигатель средней инерции (серии ЕСМА)

Сервоусил.	ASD-A0421-AB			
Серводвиг. сред. инерции	ЕСМА-Е31305□S			
Кабели	Без тормоза		С тормозом	
	3М	5М	3М	5М
	Кабель двигателя ASD-CAPW1003	Кабель двигателя ASD-CAPW1005	Кабель двигателя ASD-CAPW1103	Кабель двигателя ASD-CAPW1105
	Кабель энкодера ASD-CAEN1003	Кабель энкодера ASD-CAEN1005	Кабель энкодера ASD-CAEN1003	Кабель энкодера ASD-CAEN1005
Разъёмы	Силовой разъём ASD-CAPW1000			
	Разъём энкодера ASD-CAEN1000			

750Вт сервоусилитель и 600 Вт серводвигатель высокой инерции (серия ЕСМА)

Сервоусил.	ASD-A0721-AB			
Серводвиг. выс. инерции	ЕСМА-Г31306□S			
Кабели	Без тормоза		С тормозом	
	3М	5М	3М	5М
	Кабель двигателя ASD-CAPW1003	Кабель двигателя ASD-CAPW1005	Кабель двигателя ASD-CAPW1103	Кабель двигателя ASD-CAPW1105
	Кабель энкодера ASD-CAEN1003	Кабель энкодера ASD-CAEN1005	Кабель энкодера ASD-CAEN1003	Кабель энкодера ASDBCAEN1005
Разъёмы	Силовой разъём ASD-CAPW1000			
	Разъём энкодера ASD-CAEN1000			

400 Вт сервоусилитель и 300Вт двигатель высокой инерции (серия ЕСМА)

Сервоусил.	ASD-A0421-AB			
Серводвиг. выс. инерции	ЕСМА-Г31303□S			
Кабели	Без тормоза		С тормозом	
	3М	5М	3М	5М
	Кабель двигателя ASD-CAPW1003	Кабель двигателя ASD-CAPW1005	Кабель двигателя ASD-CAPW1103	Кабель двигателя ASD-CAPW1105
	Кабель энкодера ASD-CAEN1003	Кабель энкодера ASD-CAEN1005	Кабель энкодера ASD-CAEN1003	Кабель энкодера ASD-CAEN1005
Разъёмы	Силовой разъём ASD-CAPW1000			
	Разъём энкодера ASD-CAEN1000			

1 кВт сервоусилитель и 1 кВт двигатель низкой инерции (серия ЕСМА)

Сервоусил.	ASD-A1021-AB			
Серводвиг. низк. инерции	ЕСМА-С31010□S			
Кабель	Без тормоза		С тормозом	
	3М	5М	3М	5М
	Кабель двигателя ASD-CAPW1003	Кабель двигателя ASD-CAPW1005	Кабель двигателя ASD-CAPW1103	Кабель двигателя ASD-CAPW1105
	Кабель энкодера ASD-CAEN1003	Кабель энкодера ASD-CAEN1005	Кабель энкодера ASD-CAEN1003	Кабель энкодера ASD-CAEN1005
Разъёмы	Силовой разъём ASD-CAPW1000			
	Разъём энкодера ASD-CAEN1000			

750Вт сервоусилитель и 750 Вт серводвигатель низкой инерции (серии ЕСМА)

Сервоусил.	ASD-A0721-AB			
Серводвиг. низк. инерции	ЕСМА-С30807□S			
Кабели	Без тормоза		С томозом	
	3М	5М	3М	5М
	Кабель двигателя ASD-ABPW0003	Кабель двигателя ASD-ABPW0005	Кабель двигателя ASD-ABPW0103	кабель двигателя ASD-ABPW0105
	Кабель энкодера ASD-ABEN0003	Кабель энкодера ASD-ABEN0005	Кабель энкодера ASD-ABEN0003	Кабель энкодера ASD-ABEN0005
Разъёмы	Силовой разъём ASDBCAPW0000		Силовой разъём ASDBCAPW0100	
	Разъём энкодера ASD-ABEN0000			

1 кВт сервоусилитель и 1 кВт двигатель средней инерции (серия ЕСМА)

Сервоусил.	ASD-A1021-AB			
Серводвиг. сред. инерции	ЕСМА-Е31310□S			
Кабели	Без тормоза		С тормозом	
	3М	5М	3М	5М
	Кабель двигателя ASD-CAPW1003	Кабель двигателя ASD-CAPW1005	Кабель двигателя ASD-CAPW1103	Кабель двигателя ASD-CAPW1105
	Кабель энкодера ASD-CAEN1003	Кабель энкодера ASD-CAEN1005	Кабель энкодера ASD-CAEN1003	Кабель энкодера ASD-CAEN1005
Разъёмы	Силовой разъём ASD-CAPW1000			
	Разъём энкодера ASD-CAEN1000			

Серия ASDA-AB

Обзор аксессуаров

ASDA-AB

1 кВт сервоусилитель и 900 Вт серводвигатель высокой инерции (серия ЕСМА)

Сервоусил.	ASD-A1021-AB			
Серводвиг. выс. инерции	ЕСМА-G31309□S			
Кабели	Без тормоза		С тормозом	
	3М	5М	3М	5М
	Кабель двигателя ASD-CAPW1003	Кабель двигателя ASD-CAPW1005	Кабель двигателя ASD-CAPW1103	Кабель двигателя ASD-CAPW1105
	Кабель энкодера ASD-CAEN1003	Кабель энкодера ASD-CAEN1005	Кабель энкодера ASD-CAEN1003	Кабель энкодера ASD-CAEN1005
Разъёмы	Силовой разъём ASD-CAPW1000 Разъём энкодера ASD-CAEN1000			

1.5 кВт сервоусилитель и 1.5 кВт серводвигатель средней инерции (серия ЕСМА)

Сервоусил.	ASD-A1521-AB			
Серводвиг. сред. инерции	ЕСМА-E31315□S			
Кабели	Без тормоза		С тормозом	
	3М	5М	3М	5М
	Кабель двигателя ASD-CAPW1003	Кабель двигателя ASD-CAPW1005	Кабель двигателя ASD-CAPW1103	Кабель двигателя ASD-CAPW1105
	Кабель энкодера ASD-CAEN1003	Кабель энкодера ASD-CAEN1005	Кабель энкодера ASD-CAEN1003	Кабель энкодера ASD-CAEN1005
Разъёмы	Силовой разъём ASD-CAPW1000 Разъём энкодера ASD-CAEN1000			

2 кВт сервоусилитель и 2кВт серводвигатель низкой инерции (серия ЕСМА)

Сервоусил.	ASD-A2023-AB			
Серводвиг. низк. инерции	ЕСМА-C31020□S			
Кабели	Без тормоза		с тормозом	
	3М	5М	3М	5М
	Кабель двигателя ASD-CAPW1203	Кабель двигателя ASD-CAPW1205	Кабель двигателя ASD-CAPW1303	Кабель двигателя ASD-CAPW1305
	Кабель энкодера ASD-CAEN1003	Кабель энкодера ASD-CAEN1005	Кабель энкодера ASD-CAEN1003	Кабель энкодера ASD-CAEN1005
Разъёмы	Силовой разъём ASD-CAPW1000 Разъём энкодера ASD-CAEN1000			

2 кВт сервоусилитель и 2 кВт серводвигатель средней инерции (серия ЕСМА)

Сервоусил.	ASD-A2023-AB			
Серводвиг. сред. инерции	ЕСМА-E31320□S			
Кабели	Без тормоза		С тормозом	
	3М	5М	3М	5М
	Кабель двигателя ASD-CAPW1203	Кабель двигателя ASD-CAPW1205	Кабель двигателя ASD-CAPW1303	Кабель двигателя ASD-CAPW1305
	Кабель энкодера ASD-CAEN1003	Кабель энкодера ASD-CAEN1005	Кабель энкодера ASD-CAEN1003	Кабель энкодера ASD-CAEN1005
Разъёмы	Силовой разъём ASD-CAPW1000 Разъём энкодера ASD-CAEN1000			

2 кВт сервоусилитель и 2 кВт серводвигатель средней инерции (серия ЕСМА)

Сервоусил.	ASD-A2023-AB			
Серводвиг. сред. инерции	ЕСМА-E31820□S			
Кабели	Без тормоза		С тормозом	
	3М	5М	3М	5М
	Кабель двигателя ASD-CAPW2203	Кабель двигателя ASD-CAPW2205	Кабель двигателя ASD-CAPW2303	Кабель двигателя ASD-CAPW2305
	Кабель энкодера ASD-CAEN1003	Кабель энкодера ASD-CAEN1005	Кабель энкодера ASD-CAEN1003	Кабель энкодера ASD-CAEN1005
Разъёмы	Силовой разъём ASD-CAPW2000 Разъём энкодера ASD-CAEN1000			

Другие аксессуары (для всех моделей серии ASDA-AB)

Описание	Обозначение Delta
50-гконт. разъём входов и выходов (CN1)	ASD-CN5C0050
Кабель коммуникации, для связи сервоусилителя серии ASDA-AB с компьютером	ASD-CARS0003
Клеммный блок	ASD-BM-50A

Серия ASDA-AB

Обзор аксессуаров

ASDA-AB

100 Вт сервоусилитель и 100 Вт серводвигатель низкой инерции (серия ASMT)

Сервоусил.	ASD-A0121-AB			
Серводвиг. низк. инерции	ASMT-01L250A□		ASMT-01L250B□	
Кабели	Без тормоза		С тормозом	
	3M	5M	3M	5M
	Кабель двигателя ASD-CAPW0003	Кабель двигателя ASD-CAPW0005	Кабель двигателя ASD-CAPW0103	Кабель двигателя ASD-CAPW0105
Кабель энкодера ASD-CAEN0003	Кабель энкодера ASD-CAEN0005	Кабель энкодера ASD-CAEN0003	Кабель энкодера ASD-CAEN0005	
Разъёмы	Силовой разъём ASD-CAPW0000		Силовой разъём ASD-CAPW0100	
	Разъём энкодера ASD-CAEN0000			

200 Вт сервоусилитель и 200 Вт серводвигатель низкой инерции (серия ASMT)

Сервоусил.	ASD-A0221-AB			
Серводвиг. низк. инерции	ASMT-02L250A□		ASMT-02L250B□	
Кабели	Без тормоза		С тормозом	
	3M	5M	3M	5M
	Кабель двигателя ASD-CAPW0003	Кабель двигателя ASD-CAPW0005	Кабель двигателя ASD-CAPW0103	Кабель двигателя ASD-CAPW0105
Кабель энкодера ASD-CAEN0003	Кабель энкодера ASD-CAEN0005	Кабель энкодера ASD-CAEN0003	Кабель энкодера ASD-CAEN0005	
Разъёмы	Силовой разъём ASD-CAPW0000		Силовой разъём ASD-CAPW0100	
	Разъём энкодера ASD-CAEN0000			

400 Вт сервоусилитель и 400 Вт серводвигатель низкой инерции (серия ASMT)

Сервоусил.	ASD-A0421-AB			
Серводвиг. низк. инерции	ASMT-04L250A□		ASMT-04L250B□	
Кабели	Без тормоза		С тормозом	
	3M	5M	3M	5M
	Кабель двигателя ASD-CAPW0003	Кабель двигателя ASD-CAPW0005	Кабель двигателя ASD-ABPW0103	Кабель двигателя ASD-ABPW0105
Кабель энкодера ASD-CAEN0003	Кабель энкодера ASD-CAEN0005	Кабель энкодера ASD-ABEN0003	Кабель энкодера ASD-ABEN0005	
Разъёмы	Силовой разъём ASD-CAPW0000		Силовой разъём ASD-CAPW0100	
	Разъём энкодера ASD-CAEN0000			

750 Вт сервоусилитель и 750 Вт серводвигатель низкой инерции (серия ASMT)

Сервоусил.	ASD-A0721-AB			
Серводвиг. низк. инерции	ASMT-07L250A□		ASMT-07L250B□	
Кабели	Без тормоза		С тормозом	
	3M	5M	3M	5M
	Кабель двигателя ASD-CAPW0003	Кабель двигателя ASD-CAPW0005	Кабель двигателя ASD-CAPW0103	Кабель двигателя ASD-CAPW0105
Кабель энкодера ASD-CAEN0003	Кабель энкодера ASD-CAEN0005	Кабель энкодера ASD-CAEN0003	Кабель энкодера ASD-CAEN0005	
Разъёмы	Силовой разъём ASD-CAPW0000		Силовой разъём ASD-CAPW0100	
	Разъём энкодера ASD-CAEN0000			

1 кВт сервоусилитель и 1 кВт серводвигатель низкой инерции (серия ASMT)

Сервоусил.	ASD-A1021-AB			
Серводвиг. низк. инерции	ASMT-10L250A□		ASMT-10L250B□	
Кабели	Без тормоза		С тормозом	
	3M	5M	3M	5M
	Кабель двигателя ASD-CAPW1003	Кабель двигателя ASD-CAPW1005	Кабель двигателя ASD-CAPW1103	Кабель двигателя ASD-CAPW1105
Кабель энкодера ASD-CAEN1003	Кабель энкодера ASD-CAEN1005	Кабель энкодера ASD-CAEN1003	Кабель энкодера ASD-CAEN1005	
Разъёмы	Силовой разъём ASD-CAPW1000		Силовой разъём ASD-CAPW1100	
	Разъём энкодера ASD-CAEN1000			

1 кВт сервоусилитель и 1 кВт серводвигатель средней инерции (серия ASMT)

Сервоусил.	ASD-A1021-AB			
Серводвиг. сред. инерции	ASMT-10M250A□		ASMT-10M250B□	
Кабели	Без тормоза		С тормозом	
	3M	5M	3M	5M
	Кабель двигателя ASD-CAPW1003	Кабель двигателя ASD-CAPW1005	Кабель двигателя ASD-CAPW1103	Кабель двигателя ASD-CAPW1105
Кабель энкодера ASD-CAEN1003	Кабель энкодера ASD-CAEN1005	Кабель энкодера ASD-CAEN1003	Кабель энкодера ASD-CAEN1005	
Разъёмы	Силовой разъём ASD-CAPW1000		Силовой разъём ASD-CAPW1100	
	Разъём энкодера ASD-CAEN1000			

Серия ASDA-AB

Обзор аксессуаров

Размеры серводвигателей

1,5кВт сервоусилитель и 1,5кВт серводвигатель средней инерции (серия ASMT)

Сервоусил.	ASD-A1521-AB			
Серводвиг. сред. инерции	ASMT-15M250A□		ASMT-15M250B□	
Кабели	Без тормоза		С тормозом	
	3М	5М	3М	5М
	Кабель двигателя ASD-CAPW1003	Кабель двигателя ASD-CAPW1005	Кабель двигателя ASD-CAPW1103	Кабель двигателя ASD-CAPW1105
	Кабель энкодера ASD-CAEN1003	Кабель энкодера ASD-CAEN1005	Кабель энкодера ASD-CAEN1003	Кабель энкодера ASD-CAEN1005
Разъёмы	Силовой разъём ASD-CAPW1000		Силовой разъём ASD-CAPW1100	
	Разъём энкодера ASD-CAEN1000			

2кВт сервоусилитель и 2кВт серводвигатель низкой инерции (серия ASMT)

Сервоусил.	ASD-A2023-AB			
Серводвиг. низк. инерции	ASMT-20L250A□		ASMT-20L250B□	
Кабели	Без тормоза		С тормозом	
	3М	5М	3М	5М
	Кабель двигателя ASD-CAPW1203	Кабель двигателя ASD-CAPW1205	Кабель двигателя ASD-CAPW1303	Кабель двигателя ASD-CAPW1305
	Кабель энкодера ASD-CAEN1003	Кабель энкодера ASD-CAEN1005	Кабель энкодера ASD-CAEN1003	Кабель энкодера ASD-CAEN1005
Разъёмы	Силовой разъём ASD-CAPW1000		Силовой разъём ASD-CAPW1100	
	Разъём энкодера ASD-CAEN1000			

2кВт сервоусилитель и 2кВт серводвигатель средней инерции (серия ASMT)

Сервоусил.	ASD-A2023-AB			
Серводвиг. сред. инерции	ASMT-20M250A□		ASMT-20M250B□	
Кабели	Без тормоза		С тормозом	
	3М	5М	3М	5М
	Кабель двигателя ASD-CAPW2203	Кабель двигателя ASD-CAPW2205	Кабель двигателя ASD-ABPW2303	Кабель двигателя ASD-ABPW2305
	Кабель энкодера ASD-CAEN1003	Кабель энкодера ASD-CAEN1005	Кабель энкодера ASD-ABEN1003	Кабель энкодера ASD-ABEN1005
Разъёмы	Силовой разъём ASD-CAPW2000			
	Разъём энкодера ASD-CAEN1000			

Размеры серии ЕСМА : с фланцем 80 мм и ниже (в мм.)

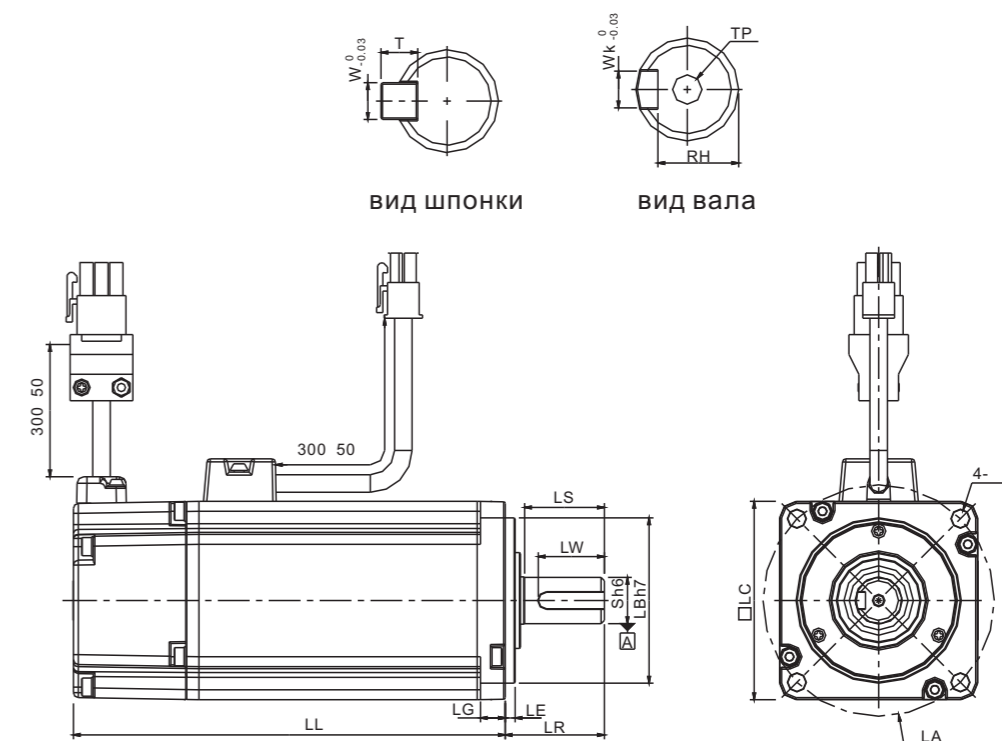

Модель двигат.	C30401□S	C30602□S	C30604□S	C30804□7	C30807□S
LC	40	60	60	80	80
LZ	4.5	5.5	5.5	6.6	6.6
LA	46	70	70	90	90
S	8	14	14	14	19
LB	30	50	50	70	70
LL (Без тормоза)	100.6	105.5	130.7	112.3	138.3
LL (С тормозом)	-	141.6	166.8	152.8	178
LR	25	30	30	30	35
LE	2.5	3	3	3	3
LG	5	7.5	7.5	8	8
LW	16	20	20	20	25
RH	6.2	11	11	11	15.5
WK	3	5	5	5	6
W	3	5	5	5	6
T	3	5	5	5	6

Замечание:
 1. Символ (□) в названии модели означает наличие опции (тормоз, тип вала и наличие сальника).
 2. Размеры "TP" предоставляются отдельно по запросу.

Серия ASDA-AB

Размеры серводвигателей

ASDA-AB

Серия ECMA: с фланцем 100 мм и выше (в мм.)

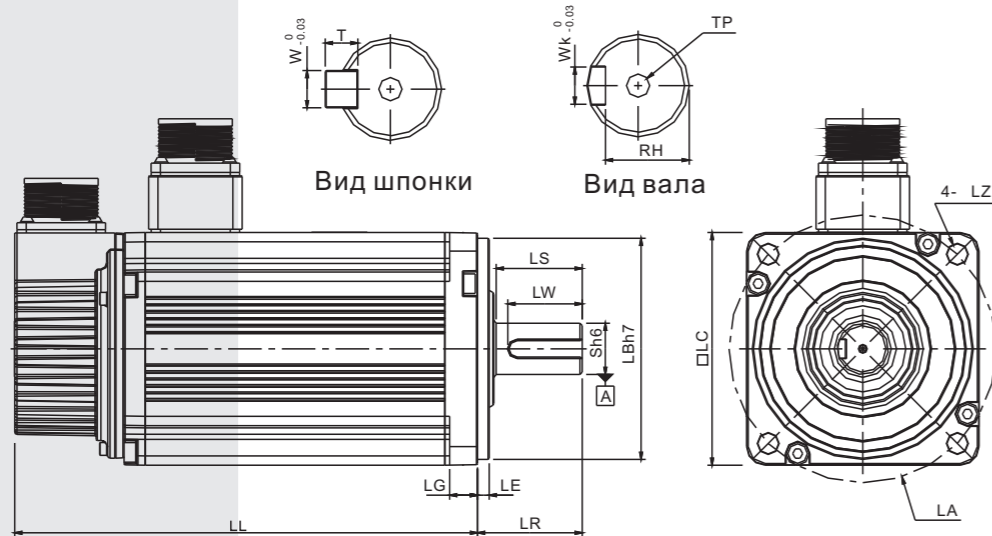

Модель двигат.	G31303□S	E31305□S	G31306□S	G31309□S	C31010□S
LC	130	130	130	130	100
LZ	9	9	9	9	9
LA	145	145	145	145	115
S	22	22	22	22	22
LB	110	110	110	110	95
LL (без тормоза)	147.5	147.5	147.5	163.5	153.5
LL (с тормозом)	183.5	183.5	183.5	198	192.5
LR	55	55	55	55	45
LE	6	6	6	6	5
LG	11.5	11.5	11.5	11.5	12
LW	36	36	36	36	32
RH	18	18	18	18	18
WK	8	8	8	8	8
W	8	8	8	8	8
T	7	7	7	7	7

Модель двигат.	E31310□S	E31315□S	C31020□S	E31320□S	E31820□S
LC	130	130	100	130	180
LZ	9	9	9	9	13.5
LA	145	145	115	145	200
S	22	22	22	22	35
LB	110	110	95	110	114.3
LL (без тормоза)	147.5	167.5	199	187.5	169
LL (с тормозом)	183.5	202	226	216	203.1
LR	55	55	45	55	79
LE	6	6	5	6	4
LG	11.5	11.5	12	11.5	20
LW	36	36	32	36	63
RH	18	18	18	18	30
WK	8	8	8	8	10
W	8	8	8	8	10
T	7	7	7	7	8

Замечание:
 1. Символ □ в название модели означает наличие опции (тормоз, тип вала и наличие сальника).
 2. Размеры "TP" предоставляются отдельно по запросу.

Серия ASMT от 100Вт до 750Вт низкой инерции (в мм.)

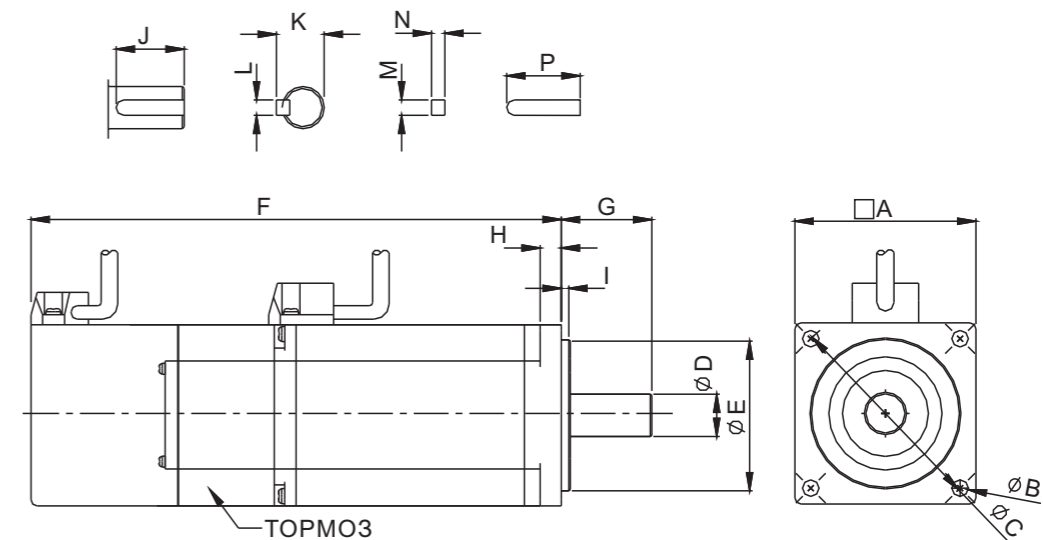

Модель двигат.	ASMT01L250□□	ASMT02L250□□	ASMT04L250□□	ASMT07L250□□
Мощность (Вт)	100	200	400	750
A	40	60	60	80
B	4.5	5.5	5.5	6.6
C	46	70	70	90
D	8h6 +0.0 -0.009	14h6 +0.0 -0.011	14h6 +0.0 -0.011	19h6 +0.0 -0.013
E	30h7 +0.0 -0.021	50h7 +0.0 -0.025	50h7 +0.0 -0.025	70h7 +0.0 -0.030
F (без тормоза)	100.1	102.4	124.4	135
F (с тормозом)	135.7	137	159	171.6
G	25	30	30	35
H	5	6	6	8
I	2.5	3	3	3
J	16	20	20	25
K	9.2 +0.0 -0.2	16 +0.0 -0.2	16 +0.0 -0.2	21.5 +0.0 -0.2
L	3h9 -0.006 -0.031	5h9 -0.012 -0.042	5h9 -0.012 -0.042	6h9 -0.012 -0.042
M	3 +0.0 -0.025	5 +0.0 -0.030	5 +0.0 -0.030	6 +0.0 -0.030
N	3 +0.0 -0.025	5 +0.0 -0.030	5 +0.0 -0.030	6 +0.0 -0.030
P	16 +0.0 -0.18	20 +0.0 -0.21	20 +0.0 -0.21	25 +0.0 -0.21
Вес (без тормоза)	0.5(1.1)	0.9(1.98)	1.3(2.87)	2.5(5.5)
Вес (с тормозом)	0.7(1.54)	1.4(3.09)	1.8(3.97)	3.4(7.5)

Note:
 1 Символ □ в название модели означает наличие опции (тормоз, тип вала и наличие сальника).
 2. Все размеры приведены в мм. Вес в кг. (в скобках pounds (lbs)).

Серия ASDA-AB

Размеры серводвигателей.

ASDA-AB

серия ASMT от 1кВт до 2 кВт низкой инерции (в мм.)

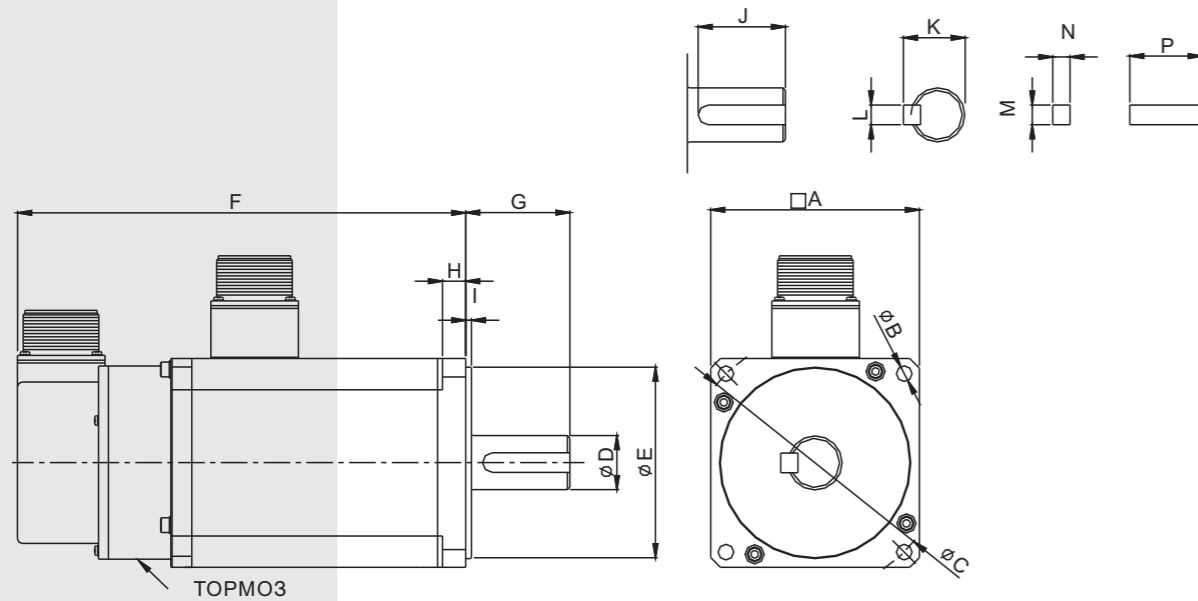

Модель двигат.	ASMT10L250□□	ASMT20L250□□
Мощность (Вт)	1000	2000
A	100	100
B	9	9
C	115 +0.2 -0.2	115 +0.2 -0.2
D	22h6 +0.0 -0.013	22h6 +0.0 -0.013
E	95h7 +0.0 -0.035	95h7 +0 -0.035
F (без тормоза)	158	194
F (с тормозом)	190	226
G	45	55
H	17	17
I	7	7
J	34	44
K	25 +0.0 -0.2	25 +0.0 -0.2
L	8h9 +0.0 -0.036	8h9 -0.0 -0.036
M	8	8
N	7	7
P	30	40
Вес (без тормоза)	4.7(10.36)	6.7(12.57)
Вес (с тормозом)	6.3(13.89)	8.3(16.09)

Замечания:
 1. Символ (□) в названии модели означает наличие опции (тормоз, тип вала и наличие сальника).
 2. Все размеры приведены в мм. Вес в кг. (в скобках pounds (lbs))

Серия ASMT от 1кВт до 2кВт средней инерции (в мм.)

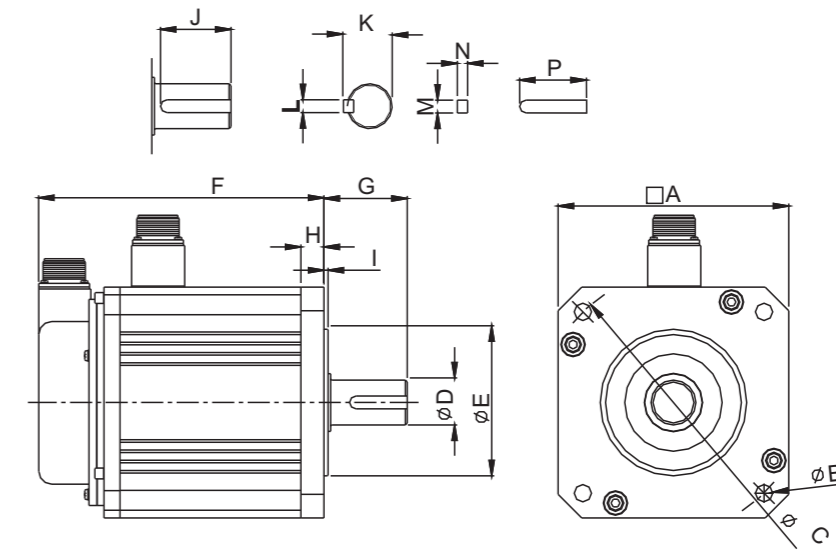

Модель двигателя	ASMT10M250□□	ASMT15M250□□	ASMT20M250□□
Мощность (Вт)	1000	1500	2000
A	130	130	180
B	9	9	13.5
C	145 +0.2 -0.2	145 +0.2 -0.2	200 +0.2 -0.2
D	22h6 +0.0 -0.013	22h6 +0.0 -0.013	35h6 +0.0 -0.016
E	110h7 +0.0 -0.035	110h7 +0.0 -0.035	114.3h7 +0 -0.035
F (без тормоза)	143	158	164
F (с тормозом)	181	196	213
G	55	55	75
H	15	15	20
I	4	4	4
J	44	44	65
K	25 +0.0 -0.1	25 +0.0 -0.1	38 +0.0 -0.2
L	8h9 -0.0 -0.036	8h9 -0.0 -0.036	10h9 -0.0 -0.036
M	8	8	10
N	7	7	8
P	40	40	60
Вес (без тормоза)	4.8(10.58)	7.0(15.43)	12.0(26.46)
Вес (с тормозом)	7.5(16.53)	9.7(21.38)	19.0(41.89)

Замечания:
 1. Символ (□) в названии модели означает наличие опции (тормоз, тип вала и наличие сальника).
 2. Все размеры приведены в мм. Вес в кг. (в скобках pounds (lbs))

Серия ASDA-AB

Размеры серводвигателей

ASDA-AB

Сервоусилители ASD-A0121-AB ASD-A0221-AB ASD-A0421-AB(100Вт~400Вт)

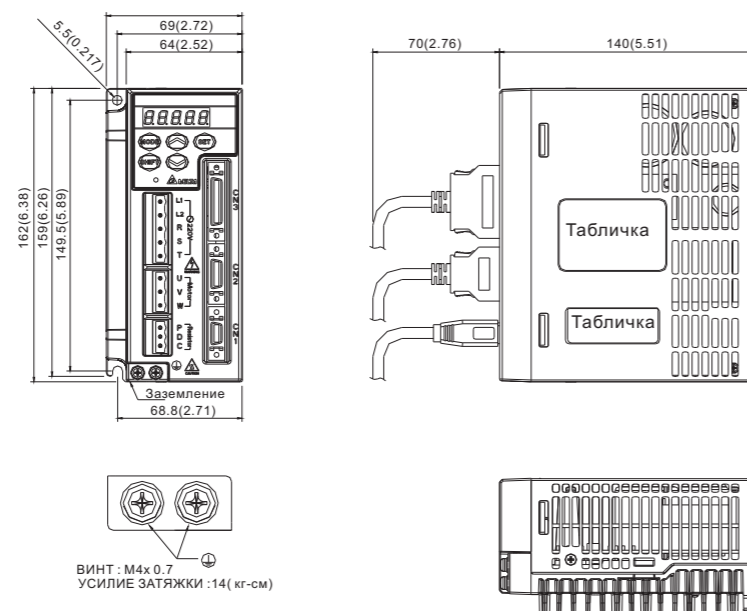

Вес
1.5(3.3)

NOTE 1) Размеры даны в мм. (дюймы); Вес в кг. и в (pounds (lbs)).
 2) Размеры и вес сервоусилителей может быть изменен без уведомления.

Сервоусилитель ASD-A2023 -AB (2 кВт)

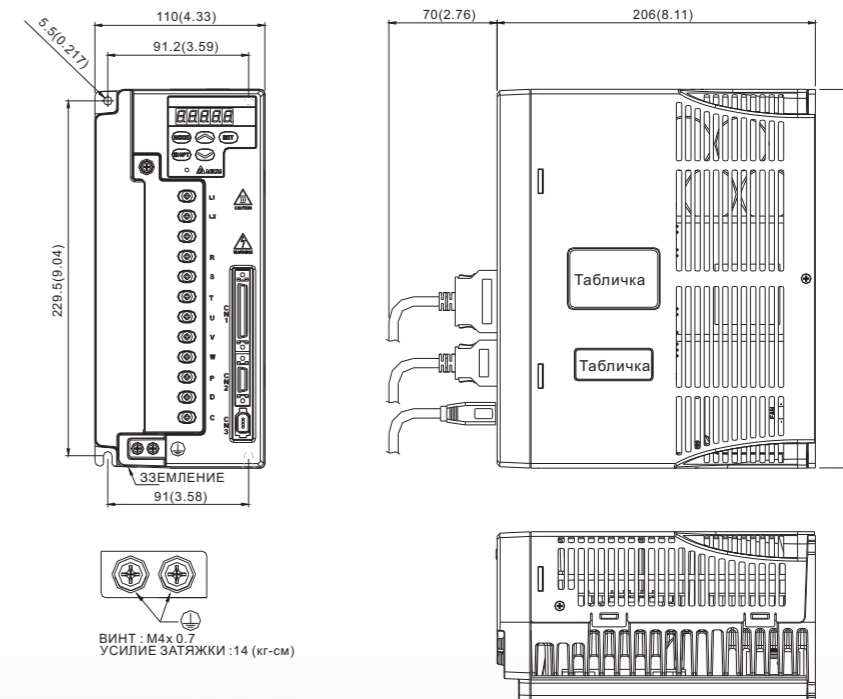

ВЕС
3.0(6.6)

NOTE 1) Размеры даны в мм. (дюймы); Вес в кг. и в (pounds (lbs)).
 2) Размеры и вес сервоусилителей может быть изменен без уведомления.

Сервоусилители ASD-A0721-AB ASD-A1021-AB ASD-A1521-AB(750Вт~1.5кВт)

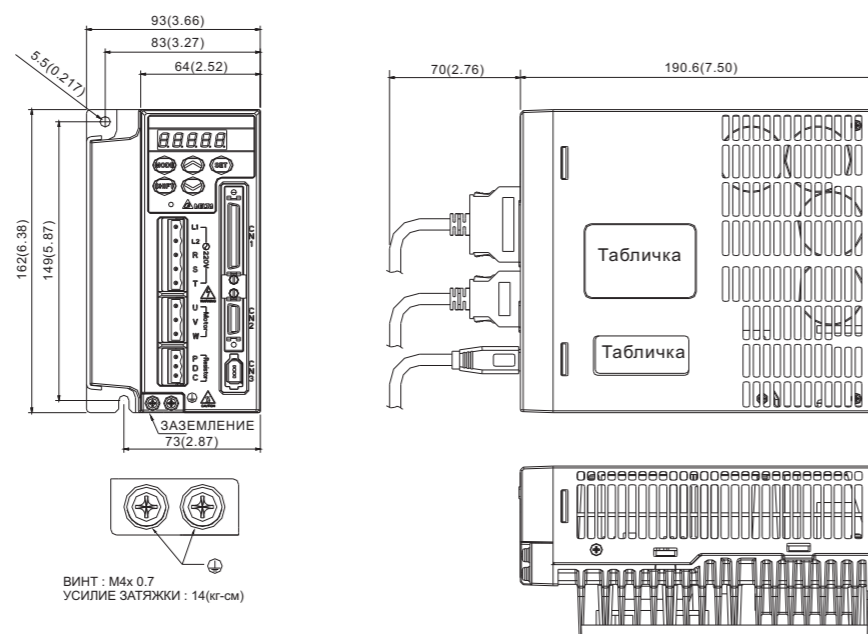

ВЕС
2.0(4.4)

NOTE 1) Размеры даны в мм. (дюймы); Вес в кг. и в (pounds (lbs)).
 2) Размеры и вес сервоусилителей может быть изменен без уведомления.

